

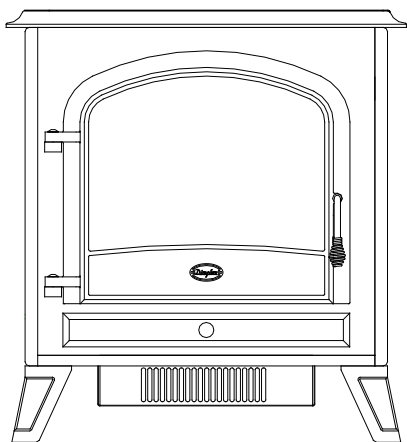

Better solutions through innovation

"Click" on the replacement part number to view price and availability.
www.morelectriceating.com



Owner's Manual

Model

SS5800PB

DS5804

DS5603

DS5804CM







IMPORTANT SAFETY INFORMATION: Always read this manual first before attempting to install or use this fireplace. For your safety, always comply with all warnings and safety instructions contained in this manual to prevent personal injury or property damage.

To view the full line of Dimplex products, please visit www.dimplex.com

7206570100R09



Table of Contents

 Welcome & Congratulations	3
 IMPORTANT INSTRUCTIONS	4
 Stove Installation	7
 Operation	8
 Maintenance	10
 Warranty	13
 Replacement Parts	16

Always use a qualified technician or service agency to repair this stove.

! NOTE: Procedures and techniques that are considered important enough to emphasize.

⚠ CAUTION: Procedures and techniques which, if not carefully followed, will result in damage to the equipment.

⚠ WARNING: Procedures and techniques which, if not carefully followed, will expose the user to the risk of fire, serious injury, or death.



Welcome & Congratulations

Thank you and congratulations for choosing to purchase an electric fireplace from Dimplex, the world leader in electric fireplaces.

Please carefully read and save these instructions.

⚠ CAUTION: Read all instructions and warnings carefully before starting installation. Failure to follow these instructions may result in a possible electric shock, fire hazard and will void the warranty.

Please record your model and serial numbers below for future reference: model and serial numbers can be found on the Model and Serial Number Label of your stove.

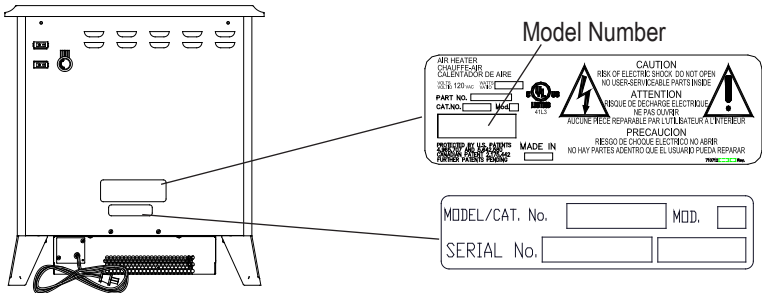

NO NEED TO RETURN TO THE STORE

Questions with operation or assembly? Require Parts Information?
Product Under Manufacturer's Warranty?

Contact us at:  www.dimplex.com/customer_support
For Troubleshooting and Technical Support

OR  **Toll-Free 1-888-DIMPLEX (1-888-346-7539)**
Monday to Friday 8:00 a.m. to 4:30 p.m. EST
Please have your model number and product serial number ready. (See above)



IMPORTANT INSTRUCTIONS

- ① Read all instructions before using the stove.
- ② The heater is hot when in use. To avoid burns, do not let bare skin touch hot surfaces. The trim around the heater outlet becomes hot during heater operation. Keep combustible materials, such as furniture, pillows, bedding, papers, clothes, and curtains at least three (3) feet (0.9 m) from the front of the unit.
⚠ CAUTION: High Temperature, keep electrical cords, drapery, and other furnishings at least 3FT (0.9m) from the front of the heater and away from the side and rear.
- ③ Extreme caution is necessary when any heater is used by or near children or invalids and whenever the unit is left operating and unattended.
- ④ Always unplug the stove when not in use.
- ⑤ Do not operate any unit with a damaged cord or plug, or if the heater has malfunctioned, or if the stove has been dropped or damaged in any manner. Return heater to authorized service facility for examination,
- electrical or mechanical adjustment, or repair.
- ⑥ Do not use outdoors.
- ⑦ The stove is not intended for use in bathrooms, laundry areas and similar indoor locations. Never locate heater where it may fall into a bathtub or other water container.
- ⑧ Do not run the cord under carpeting. Do not cover cord with throw rugs, runners, or the like. Arrange cord away from traffic area and where it will not be tripped over.
- ⑨ To disconnect the unit, turn the controls off, then remove the plug from the outlet.
- ⑩ Do not insert or allow foreign objects to enter any ventilation or exhaust opening as this may cause an electric shock or fire, or damage to the heater.
- ⑪ To prevent a possible fire, do not block air intake or exhaust in any manner. Do not use on soft surfaces, like a bed, where openings may become blocked.



CAUTION
RISK OF ELECTRIC SHOCK
DO NOT OPEN
NO USER-SERVICEABLE PARTS INSIDE





IMPORTANT INSTRUCTIONS

- ⑫ All electrical heaters have hot and arcing or sparking parts inside. Do not use in areas where gasoline, paint, or flammable liquids are used or stored or where the unit will be exposed to flammable vapors.
- ⑬ Do not modify the Stove. Use it only as described in this manual. Any other use not recommended by the manufacturer may cause fire, electric shock or injury to persons.
- ⑭ To reduce the risk of electric shock, this appliance has a polarized plug (one blade is wider than the other). This plug will fit in a polarized outlet only one way. If the plug does not fit fully in the outlet, reverse the plug. If it still does not fit, contact a qualified electrician to install the proper outlet. Do not change the plug in any way. This heater is not intended for use with an extension cord. Plug the cord directly into an appropriate wall receptacle.
- ⑮ Do not burn wood or other materials in the stove.
- ⑯ Do not strike the clear door panel.
- ⑰ Always use a certified electrician should new circuits or outlets be required.
- ⑱ Always use properly grounded, fused and polarized outlets.
- ⑲ Disconnect all power supply before performing any cleaning, maintenance or relocation of the unit.
- ⑳ When transporting or storing the unit and cord, keep in a dry place, free from excessive vibration and store so as to avoid damage.

SAVE THESE INSTRUCTIONS



IMPORTANT INSTRUCTIONS

! NOTE: This equipment has been tested and found to comply with the limits for Class B digital device, pursuant to part 15 of the FCC Rules. These limits are designed to provide reasonable protection against harmful interference in a residential installation. This equipment generates, uses and can radiate radio frequency energy and, if not installed and used in accordance with the instructions, may cause harmful interference to radio or television reception, which can be determined by turning the equipment off and on, the user is encouraged to try to correct the interference by one or more of the following measures:

- Reorient or relocate the receiving antenna.
- Increase the separation between the equipment and the receiver.
- Connect the equipment into an outlet on a circuit different from that to which the receiver is connected.
- Consult the dealer or an experienced radio/TV technician for help.

Operation is subject to the following two conditions: (1) this device may not cause interference and; (2) this device must accept any interference, including interference that may cause undesired operation of the device.



Stove Installation

! NOTE: A 15amp, 120 volt alternating current (VAC) circuit is required. A dedicated circuit is preferred but not essential in all cases. A dedicated circuit will be required if, after installation, the circuit breaker trips or fuse blows on a regular basis when the heater is operating. Additional appliances on the same circuit may exceed the current rating of the circuit breaker.

⚠ WARNING: Ensure the power cord is not installed so that it is pinched or against a sharp edge and ensure that the power cord is stored or secured to avoid tripping or snagging to reduce the risk of fire, electric shock or injury to persons.

⚠ WARNING: Construction and electrical outlet wiring must comply with local building codes and other applicable regulations to reduce the risk of fire, electric shock and injury to persons.

⚠ WARNING: Do not attempt to wire your own new outlets or circuits. To reduce the risk of fire, electric shock or injury to persons, always use a licensed electrician.

1. Make sure the units Main On/Off switch is switched Off (refer to operating instruction section).
2. Plug the unit directly into a 15 Amp/120 Volt outlet.

Operation

Figure 1

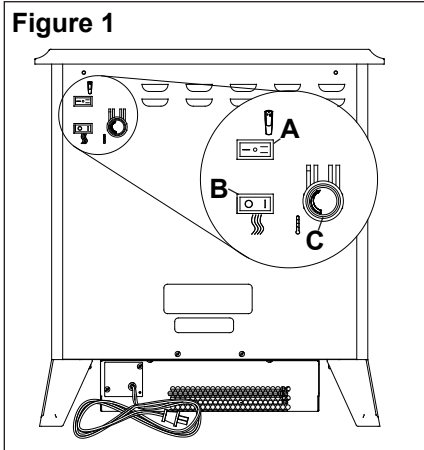

To access the controls go to the back of the Stove (Figure 1).

A. Three Position On/Off Switch

The switch has two On positions marked with “-” and “=”. The “-” position is for manual operation. In this position, the built-in remote control is bypassed.

The “=” position is for operating the unit with the provided remote control. When in “=” position the unit is operated with the ON and OFF buttons of the remote control.

When the switch is in the center position the unit is off.

B. Heater On/Off Switch

The Heater On/Off Switch supplies power to the heater fan and the heater element.

C. Heater Thermostat Control

To adjust the temperature to your individual requirements, turn the thermostat control clockwise all the way to turn on the heater. When the room reached the desired temperature, turn the thermostat knob counter clockwise until you hear a click. Leave in this position to maintain the room temperature at this setting. For additional heat, turn clockwise until you hear the click again and the heater will turn on. To turn the heater off, switch the Heater On/Off Switch to the Off position.

! NOTE: When the heater is switched On, the heater fan will operate. The heater element may or may not be on, depending on the thermostat control setting.

Operation

Resetting The Temperature Cutoff Switch

Should the heater overheat, an automatic cut out will turn the heater off and it will not come back on without being reset. It can be reset by switching the Main On/Off Switch to Off and waiting 5 minutes before switching the unit back on.

⚠ CAUTION: If you need to continuously reset the heater, unplug the unit and call Dimplex North America Limited at 1-888-346-7539.

Remote Control (Figure 2)

The stove is supplied with an integrated On/Off remote control, that is factory synchronized with the stove.

To operate, push the ON button to turn stove on, push the OFF button to turn the stove off. The amount of heat produced will be dependant on positioning of manual heat controls.

! NOTE: Ensure that the stove's On/Off switch is set to the remote control setting (" II " position).

Figure 2

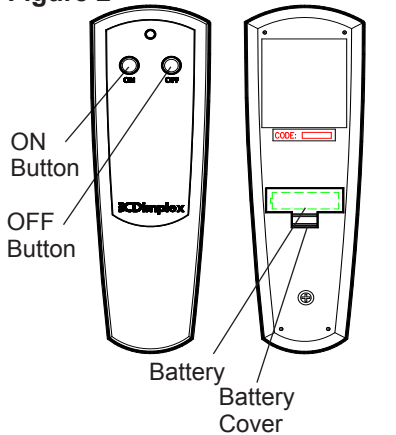

Initialization/Reprogramming

Follow these steps for remote control initialization if required:

- ① Set the main power switch to OFF.
- ② Set the 3 Position Switch to the Remote position (refer to Operation Section).
- ③ Wait a minimum of five (5) seconds and then turn the main power ON.
- ④ **Within 10 seconds** of re-acquiring power, press the ON button located on the remote control transmitter.

! NOTE: You will have only 10 seconds to perform this last

Operation

step. Failure to do so will result in these steps needing to be followed again.

This will synchronize the remote control transmitter and receiver.

Battery Replacement

- ① Slide battery cover open on the hand held transmitter (Figure 4).
- ② Correctly install one (1) 12 Volt (A23) battery in the battery holder.
- ③ Close the battery cover.

Maintenance

⚠ WARNING: Disconnect power before attempting any maintenance or cleaning to reduce the risk of fire, electric shock or damage to persons.

Light Bulb Replacement

⚠ CAUTION: Allow at least five (5) minutes for light bulbs to cool off before touching bulbs to avoid accidental burning of skin.

Light bulbs need to be replaced when you notice a dark section of the flame or when the clarity and detail of the log exterior disappears. There are two bulbs under the log set which generate the flames and embers.

Tool Requirements: Phillips screw driver

Helpful Hints

It is a good idea to replace all light bulbs at one time if they are close to the end of their rated life. Group replacement will reduce the number of times you need to open the unit to replace light bulbs.

Upper Light Bulb Requirements

Quantity of one (1) clear chandelier or candelabra bulbs with an E-12 (small) socket base, 7 Watt rating.

Upper Bulb Replacement

1. Open door by pulling the



Maintenance

- handle.
2. Locate the upper bulb bracket. Bend light retainer bracket down. Locate and remove the light bulb. Insert new bulb.
3. Bend light retainer bracket back into its original position.
4. Close the door.

Lower Light Bulb Requirements

Quantity of two (2) clear chandelier or candelabra bulbs with an E-12 (small) socket base, 60 Watt rating.

Lower Bulb Replacement

1. Open door by pulling the handle. Remove the screw from the log set located in the center of the ember bed and remove the log set from the unit.
2. Locate and examine the bulbs to determine which bulb(s) required replacement.
3. Locate and remove the light bulb(s).
4. Insert new bulb(s).
5. Install the log set into the unit, pushing firmly against the glass. Replace the log set retaining screw into the

ember bed.

6. Close the door.

Glass Cleaning

The clear door is cleaned in the factory during the assembly operation. During shipment, installation, handling, etc., the clear door may collect dust particles, these can be removed by dusting lightly with a clean dry cloth.

To remove fingerprints or other marks, the clear door can be cleaned with a damp cloth. The clear door should be completely dried with a lint free cloth to prevent water spots. To prevent scratching, do not use abrasive cleaners or spray liquids on the clear door surface.

Plastic Door Cleaning

To remove fingerprints or other marks, the clear door can be cleaned with a damp cloth. The clear door should be completely dried with a lint free cloth to prevent water spots. To prevent scratching, do not use abrasive cleaners or spray liquids on the clear door surface.



Maintenance

Brass Door Cleaning

To remove fingerprints or other marks, the clear door can be cleaned with a damp cloth. The clear door should be completely dried with a lint free cloth to prevent water spots. To prevent scratching, do not use abrasive cleaners or spray liquids on the clear door surface.

Nickel Door Cleaning

To remove fingerprints or other marks, the clear door can be cleaned with a damp cloth. The clear door should be completely dried with a lint free cloth to

prevent water spots. To prevent scratching, do not use abrasive cleaners or spray liquids on the clear door surface.

Stove Surface Cleaning

Use warm water only to clean painted surfaces of the Compact Stove. Do not use abrasive cleaners.

Servicing

⚠ WARNING: Except for light bulb replacement and cleaning described above, an authorized service representative should perform any other servicing.



CAUTION
RISK OF ELECTRIC SHOCK
DO NOT OPEN
NO USER-SERVICEABLE PARTS INSIDE





Warranty

Products to which this limited warranty applies

This limited warranty applies to the following models of your newly purchased Dimplex electric stove **SS5800PB, DS5804, DS5603, DS5804CM** and to newly purchased Dimplex fireplace surrounds (mantels) and trims. This limited warranty applies only to purchases made in any province of Canada *except* for Yukon Territory, Nunavut, or Northwest Territories or in any of the 50 States of the USA (and the District of Columbia) *except* for Hawaii and Alaska. This limited warranty applies to the original purchaser of the product only and is not transferable.

Products excluded from this limited warranty

Light bulbs are not covered by this limited warranty and are the sole responsibility of the owner/purchaser. Products purchased in Yukon Territory, Nunavut, Northwest Territories, Hawaii, or Alaska are not covered by this limited warranty. Products purchased in these States, provinces, or territories are sold AS IS without warranty or condition of any kind (including, without limitation, any implied warranties or conditions of merchantability or fitness for a particular purpose) and the entire risk of as to the quality and performance of the products is with

the purchaser, and in the event of a defect the purchaser assumes the entire cost of all necessary servicing or repair.

What this limited warranty covers and for how long

Products covered by this limited warranty have been tested and inspected prior to shipment and, subject to the provisions of this warranty, Dimplex warrants such products to be free from defects in material and workmanship for a period of 12 months from the date of the first purchase of such product.

The limited 12 month warranty period also applies to any implied warranties that may exist under applicable law. Some jurisdictions do not allow limitations on how long an implied warranty lasts, so the above limitation may not apply to the purchaser.

What this limited warranty does not cover

This limited warranty does not apply to products that have been repaired (except by Dimplex or its authorized service representatives) or otherwise altered. This limited warranty does further not apply to defects resulting from misuse, abuse, accident, neglect, incorrect installation, improper maintenance or handling, or operation with an incorrect power source.



Warranty

What you must do to get service under this limited warranty

Defects must be brought to the attention of Dimplex Technical Service by contacting Dimplex at 1-888-DIMPLEX (1-888-346-7539), or 1367 Industrial Road, Cambridge Ontario, Canada N1R 7G8. Please have proof of purchase, catalogue/model and serial numbers available when calling. Limited warranty service requires a proof of purchase of the product.

What Dimplex will do in the event of a defect

In the event a product or part covered by this limited warranty is proven to be defective in material or workmanship during the 12 month limited warranty period you have the following rights:

- Dimplex will in its sole discretion either repair or replace such defective product or part without charge. If Dimplex is unable to repair or replace such product or part, or if repair or replacement is not commercially practicable or cannot be timely made, Dimplex may, in lieu of repair or replacement, choose to refund the purchase price for such product or part.
- Limited warranty service will be performed solely by dealers or service agents of Dimplex

authorized to provide limited warranty services.

- The purchaser is responsible for removal and transportation of such product or part (and any repaired or replacement product or part) to and from the authorized dealer's or service agent's place of business.
- This limited warranty does not entitle the purchaser to on-site or in-home services. On-site or in-home services may be performed at the purchaser's specific request and expense at Dimplex's then-current rates for such services.
- Dimplex will not be responsible for, and the limited warranty services shall not include, any expense incurred for installation or removal of the product or part (or any replacement product or part) or any labour or transportation costs. Such costs shall be the purchaser's responsibility.

What Dimplex and its dealers and service agents are also not responsible for:

IN NO EVENT WILL DIMPLEX, OR ITS DIRECTORS, OFFICERS, OR AGENTS, BE LIABLE TO THE PURCHASER OR ANY THIRD PARTY, WHETHER IN CONTRACT, IN TORT, OR ON



Warranty

ANY OTHER BASIS, FOR ANY INDIRECT, SPECIAL, PUNITIVE, EXEMPLARY, CONSEQUENTIAL, OR INCIDENTAL LOSS, COST, OR DAMAGE ARISING OUT OF OR IN CONNECTION WITH THE SALE, MAINTENANCE, USE, OR INABILITY TO USE THE PRODUCT, EVEN IF DIMPLEX OR ITS DIRECTORS, OFFICERS, OR AGENTS HAVE BEEN ADVISED OF THE POSSIBILITY OF SUCH LOSSES, COSTS OR DAMAGES, OR IF SUCH LOSSES, COSTS, OR DAMAGES ARE FORESEEABLE. IN NO EVENT WILL DIMPLEX, OR ITS OFFICERS, DIRECTORS, OR AGENTS BE LIABLE FOR ANY DIRECT LOSSES, COSTS, OR DAMAGES THAT EXCEED THE PURCHASE PRICE OF THE PRODUCT.

SOME JURISDICTIONS DO NOT ALLOW THE EXCLUSION OR LIMITATION OF INCIDENTAL OR CONSEQUENTIAL DAMAGES, SO THE ABOVE LIMITATION OR EXCLUSION MAY NOT APPLY TO THE PURCHASER.

How State and Provincial law apply

This limited warranty gives you specific legal rights, and you may also have other rights which vary from jurisdiction to jurisdiction. The provisions of the United Nations Convention on Contracts for the Sale of Goods shall not apply to this limited warranty or the sale of products covered by this limited warranty.



Replacement Parts

FLICKER MOTOR2000210100RP
(SS5800PB Flicker Motor)2000140100RP
HEATER ASSEMBLY2200490700RP
(SS5800PB Heater Assembly)2000230100RP
CAPACITOR2300030100RP
THERMOSTAT2300150100RP
3 POSITION ON/OFF/ON SWITCH2800071100RP
HEATER ON/OFF SWITCH2800070200RP
TERMINAL BLOCK4000070100RP
CORD SET4100040900RP
SINGLE LAMP HOLDER.4200121000RP
MIRROR5900060400RP
REFLECTOR ASSEMBLY.5900080500RP
CONTROL KNOB8800000300RP
REMOTE CONTROL.3000370500RP
REMOTE RECEIVER3000380200RP

"Click" on the replacement part number to
view price and availability.
www.morelectriceating.com



Dimplex North America Limited
1367 Industrial Road
Cambridge ON
Canada N1R 7G8

© 2011 Dimplex North America Limited



Les meilleures solutions par l'innovation

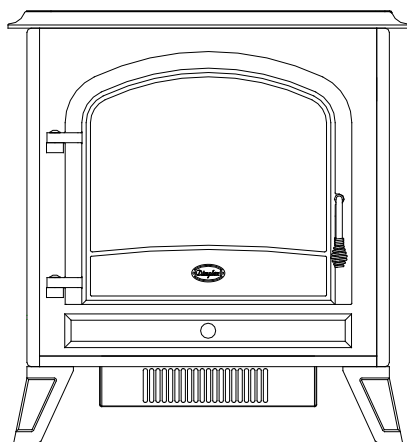

Manuel du propriétaire

Modèle

SS5800PB

DS5804

DS5603

DS5804CM







CONSIGNES DE SÉCURITÉ IMPORTANTES : Toujours lire le présent manuel avant d'essayer d'installer ou d'utiliser ce poêle. Pour votre sécurité, toujours respecter tous les avertissements et suivre les consignes de sécurité compris dans le présent manuel afin de prévenir les blessures ou les dommages matériels.

Pour découvrir la gamme complète de produits Dimplex, visiter www.dimplex.com

7206570100R09



Table des matières

 Bienvenue et félicitations.	3
 INSTRUCTIONS IMPORTANTES	4
 Installation du poêle	7
 Utilisation	8
 Entretien	10
 Garantie	13
 Pièces de rechange.	16

Toujours recourir aux services d'un technicien qualifié ou d'une entreprise de services de maintenance pour faire réparer ce poêle.

! NOTA : Marches à suivre et techniques considérées suffisamment importantes pour qu'on les souligne.

⚠ MISE EN GARDE : Marches à suivre et techniques dont le non-respect pourrait causer des dommages matériels.

⚠ AVERTISSEMENT : Marches à suivre et techniques qui, si elles ne sont pas bien respectées, exposeront l'utilisateur à des risques d'incendie, de blessure grave ou de décès.



Bienvenue et félicitations

Merci et félicitations d'avoir acheté un poêle électrique de Dimplex, le chef de file mondial en matière de chauffage électrique.

Lire ces consignes attentivement et les conserver.

⚠ MISE EN GARDE : Lire attentivement toutes les consignes et tous les avertissements avant de procéder à l'installation. Le non-respect de ces consignes pourrait entraîner un risque de choc électrique ou d'incendie et annuler la garantie.

Prendre en note le numéro de modèle et le numéro de série de l'appareil en vue d'une consultation ultérieure; les numéros de modèle et de série se trouvent sur l'étiquette du numéro de modèle et du numéro de série du poêle.

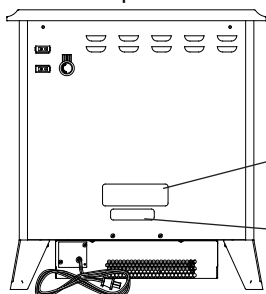

Numéro de modèle



MODEL/CAT. No.	<input type="text"/>	MOD.	<input type="text"/>
SERIAL No.	<input type="text"/>	<input type="text"/>	<input type="text"/>



IL N'EST PAS NÉCESSAIRE D'ALLER AU MAGASIN

Des questions à propos de l'assemblage? Besoin d'information sur des pièces détachées? Besoin d'information à propos d'un produit sous une garantie du fabricant?

Contactez-nous au:  www.dimplex.com/customer_support
Pour le support Dépannage et assistance technique

OU



**Veillez téléphoner au numéro sans frais
1-888-DIMPLEX (1 888 346-7539)**

Du lundi au vendredi de 8 h à 16 h 30 (HNE)

Veillez avoir à portée de main les numéros de modèle et de série de votre appareil. (Voir ci-dessous)

INSTRUCTIONS IMPORTANTES

① Lire toutes les instructions avant de se servir du poêle.

② Le poêle devient chaud lorsqu'il est en marche. Pour éviter les brûlures, ne pas toucher les surfaces chaudes. La bordure autour de la bouche de chaleur devient chaude lorsque les éléments chauffent. Garder éloigné d'au moins 0,9 m (3 pieds) du devant de l'appareil tout matériel combustible, tel que meubles, oreillers, literie, papier, vêtements et rideaux.

 MISE EN GARDE : Température élevée. Veuillez tenir les fils électriques, les draperies et autres accessoires d'ameublement à au moins 0.9 m (3 pi) de l'avant, des côtés et de l'arrière de l'appareil de chauffage.

③ Faire preuve de grande prudence lorsque le poêle est utilisé par des enfants ou des personnes handicapées, ou s'il est en marche à proximité d'eux, ou s'il est en marche et laissé sans surveillance.

④ Toujours débrancher le poêle lorsqu'il n'est pas utilisé.

⑤ Ne pas utiliser un poêle dont le cordon ou la fiche est endommagée, s'il est défilant, ou si l'appareil a été

échappé ou endommagé. Rapporter l'appareil à un centre de service autorisé à des fins d'inspection, de réglage électrique ou mécanique, ou de réparation.

⑥ Ne pas utiliser à l'extérieur.

⑦ Le poêle n'est pas conçu pour être utilisé dans la salle de bains, la salle de lavage et autres endroits semblables à l'intérieur. Ne jamais placer l'appareil à un endroit où il pourrait tomber dans une baignoire ou dans un autre contenant d'eau.

⑧ Ne pas glisser le cordon d'alimentation sous un tapis. Ne pas couvrir le cordon de carpettes, de passages ni de revêtements de sol du genre. Dégager le cordon des endroits fréquentés, où il risque de constituer un obstacle.

⑨ Pour déconnecter l'appareil, mettre l'appareil en position d'arrêt (Off) et retirer la fiche de la prise de courant.

⑩ Ne pas introduire de corps étrangers dans la prise d'air de ventilation ou la bouche de sortie d'air, car cela peut occasionner des chocs électriques, provoquer un incendie ou endommager le poêle.

⑪ Pour éviter un incendie, ne pas



MISE EN GARDE
RISQUE DE CHOC ÉLECTRIQUE - NE PAS OUVRIR
AUCUNE PIÈCE DONT L'ENTRETIEN PEUT ÊTRE EFFECTUÉ
PAR L'UTILISATEUR NE SE TROUVE À L'INTÉRIEUR



INSTRUCTIONS IMPORTANTES

obstruer l'entrée ou la sortie d'air d'aucune façon. Ne pas utiliser sur des surfaces moelleuses, comme un lit, où les ouvertures risquent d'être obstruées.

⑫ Tous les appareils chauffants électriques contiennent des pièces qui chauffent et produisent des étincelles. Ne pas faire fonctionner dans des endroits où de l'essence, de la peinture et autres produits inflammables sont utilisés ou rangés, ou s'il y a exposition à des vapeurs inflammables.

⑬ Ne pas apporter de modifications au poêle. Se servir du poêle uniquement de la façon décrite dans le présent guide. Toute autre utilisation non recommandée par le fabricant peut provoquer un incendie, ou occasionner des chocs électriques ou des blessures.

⑭ Pour réduire le risque de décharge électrique, cet appareil a une prise polarisée (une lame est plus large que l'autre). Cette prise s'adaptera dans une sortie polarisée seulement à sens unique. Si la prise ne s'adapte pas entièrement dans la sortie, renversez la prise. Si elle ne va toujours pas, contactez un

électricien qualifié pour installer la sortie appropriée. Ne changez pas la prise de quelque façon. Éviter d'utiliser une rallonge. Cette dernière risque de surchauffer et de provoquer un incendie. Ce radiateur n'est pas destiné à être utilisé avec une rallonge électrique. Branchez le cordon directement dans une prise murale appropriée.

⑮ Ne pas faire brûler de bois ni d'autres matériaux dans le poêle.

⑯ Ne pas heurter la vitre du poêle.

⑰ Toujours faire appel à un électricien pour l'installation de nouveaux circuits ou fiches.

⑱ Utiliser toujours une fiche munie d'une prise de terre, doublée et polarisée.

⑲ Couper le courant à l'appareil avant de nettoyer, d'entretenir ou de déplacer le poêle.

⑳ Lors du transport ou de l'entreposage du poêle et du cordon, garder dans un endroit sec et à l'abri de vibrations excessives. Ranger le poêle pour éviter qu'il ne s'endommage.

CONSERVER CES INSTRUCTIONS

INSTRUCTIONS IMPORTANTES

! **NOTA:** Cet appareil a été testé et jugé conforme aux limites autorisées pour un dispositif numérique de classe B, en vertu de la partie 15 des règlements de la FCC. Ces limites visent à offrir une protection raisonnable contre les interférences nuisibles dans une installation résidentielle. Ce produit génère, utilise et peut émettre de l'énergie radioélectrique. S'il n'est pas installé et utilisé selon les instructions, il peut causer des interférences nuisibles à la réception des signaux de radio ou de télévision, ce qui peut être vérifié en mettant le commutateur de l'appareil en position de marche puis d'arrêt. Nous recommandons à l'utilisateur de tenter d'éliminer les interférences à l'aide d'une ou de plusieurs des mesures suivantes:

- Changer l'orientation ou l'emplacement de l'antenne réceptrice.
- Augmenter la distance entre l'appareil et le récepteur.
- Brancher l'appareil dans une prise ou sur un circuit autre que celui où le récepteur est branché.
- Consulter le détaillant ou un technicien radio/télévision expérimenté pour obtenir de l'aide.

L'utilisation de l'appareil est assujettie aux deux conditions suivantes: (1) L'appareil ne doit pas causer d'interférences et (2) L'appareil doit accepter toute interférence captée, y compris les interférences susceptibles de causer un fonctionnement indésirable de l'appareil..

Installation du poêle

! NOTA : Vous devez utiliser un circuit 15 A/120 V. Il est préférable d'utiliser un circuit spécialisé, sans être toutefois essentiel dans tous les cas. Un circuit spécialisé est requis si, après l'installation, le disjoncteur ou le fusible se rompt régulièrement lorsque le poêle fonctionne. L'utilisation d'appareils additionnels sur le même circuit risque de provoquer une rupture du disjoncteur.

⚠ AVERTISSEMENT : Veillez à ce que le cordon d'alimentation ne soit pas coincé ou installé contre un bord tranchant, et qu'il soit rangé ou fixé de façon à éviter toute obstruction et réduire ainsi les risques d'incendie, de chocs électriques ou de blessures corporelles.

⚠ AVERTISSEMENT : Les fils et prises électriques doivent être conformes aux codes de bâtiment locaux et aux autres règlements applicables visant à réduire les risques d'incendie, de chocs électriques ou de blessures corporelles.

⚠ AVERTISSEMENT : Ne tentez pas d'exécuter vous-même le câblage des prises ou des circuits. Pour éviter les risques d'incendie, de chocs électriques ou de blessures corporelles, faites toujours appel à un électricien.

1. Veillez à ce que l'interrupteur principal soit à la position Arrêt (consultez la section Utilisation).
2. Brancher l'appareil directement dans une prise 15 volts Amp/120.

Utilisation

Figure 1

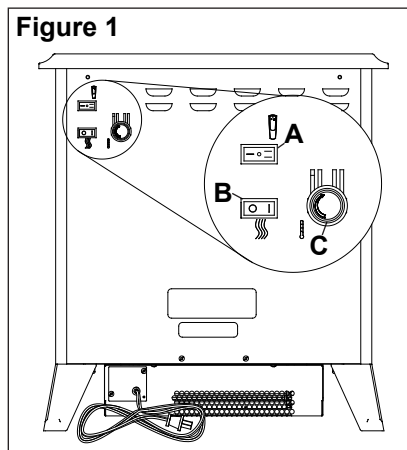

Les commandes du poêle se trouvent au dos de l'appareil (Figure 1).

A. Interrupteur 3 positions Marche / Arrêt

L'interrupteur a 2 positions indiquées avec – et = . La position – est pour operation manuelle.

A cette position la telecommande integree ne fonctionne pas.

La position = est pour operer le foyer electique avec la telecommande. A cette position = vous pouvez operer le foyer electique avec les boutons marche et Arrêt sur la telecommande.

Lorsque l'interrupteur est place

au milieu le foyer ne fonctionnera pas.

B. Interrupteur du générateur de chaleur

Cet interrupteur s'applique au ventilateur et à l'élément chauffant du poêle.

C. Thermostat du générateur de chaleur

Pour régler la température, tournez le bouton du thermostat complètement vers la droite de façon à activer le générateur de chaleur. Lorsque la pièce a atteint la température désirée, tournez le bouton du thermostat vers la gauche jusqu'à ce que vous entendiez un déclic. Laissez le bouton à cette position pour maintenir la pièce à la température appropriée. Pour augmenter la chaleur, tournez le bouton du thermostat vers la droite jusqu'à ce que vous entendiez un déclic; le générateur de chaleur fonctionnera de nouveau. Pour désactiver le générateur de chaleur, mettez l'interrupteur du Générateur de chaleur à la position Off (Arrêt).

! NOTA : Lorsque le générateur de chaleur est en fonction,

Utilisation

le ventilateur est en marche. L'élément chauffant peut être activé ou non, selon le réglage du thermostat (consultez la section Thermostat du générateur de chaleur).

Remise en fonction après arrêt automatique

Si le poêle surchauffe, le dispositif d'arrêt automatique mettra le poêle hors tension; le poêle ne pourra pas être remis en fonction sans que vous le réactivez. Il suffit de mettre l'interrupteur principal Marche/Arrêt à la position Arrêt et d'attendre 5 minutes avant de le remettre à la position Marche.

⚠ MISE EN GARDE : Si vous devez continuellement remettre le poêle en marche, débranchez l'appareil et communiquez avec Dimplex Amérique du Nord Ltée, au 1 888 346-7539.

Télécommande

Le foyer électrique est muni d'une télécommande Marche / Arrêt intégrée.

! NOTA : Veuillez vérifier si l'interrupteur a 3 positions du foyer électrique est à la position

pour la télécommande.

Pour opérer : appuyer sur le bouton marche pour ouvrir le foyer électrique, et appuyer sur le bouton Arrêt pour fermer le foyer électrique (Figure 3).

Remplacement de pile

Pour remplacer la pile :

1. Faire glisser le couvercle du transmetteur manuel (Figure 2).
2. Installer correctement une pile de volts (A23) dans le porte-pile.
3. Refermer le couvercle.

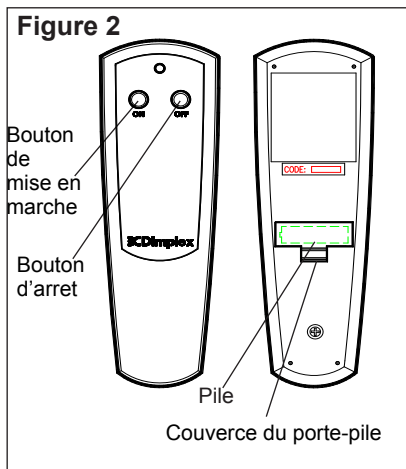



Entretien

⚠ AVERTISSEMENT :

Débranchez l'appareil avant de procéder à l'entretien ou au nettoyage afin de réduire les risques d'incendie, de chocs électriques ou de blessures corporelles.

Remplacement des ampoules

Attendre au moins 5 minutes que les ampoules refroidissent avant d'y toucher pour éviter de se brûler.

Les ampoules électriques doivent être remplacées lorsque la flamme s'assombrit ou lorsque la clarté et le détail des bûches disparaissent. Deux ampoules situées sous les bûches génèrent les flammes et les braises.

Outils requis : Tournevis Phillips

Conseils pratiques

Il est préférable de remplacer toutes les ampoules à la fois si la fin de leur durée utile approche. Cette précaution contribue à réduire la fréquence d'ouverture de l'appareil pour remplacer les ampoules.

L'ampoule supérieure requis

Une (1) ampoule transparente de style chandelier ou candélabre à culot E-12 (petit), 7 watts.

Remplacement de l'ampoule supérieure

1. Ouvrez la porte en tirant la poignée.
2. Plac la parenthèse supérieure d'ampoule.
3. Parenthèse légère d'arrêt de courbure vers le bas.
4. Localisez et enlevez l'ampoule.
5. Insérez la nouvelle ampoule.
6. Pliez la parenthèse légère d'arrêt de nouveau dans son position originale.
7. Sluit de deur.

L'ampoule inférieur requis

Deux (2) ampoules transparentes de style chandelier ou candélabre à culot E-12 (petit), 60 watts.

Remplacement de l'ampoule inférieur

1. Ouvrez la porte en tirant la poignée.
2. Retirez la vis située au centre du lit de braises et retirez les bûches de l'appareil.
3. Examinez les ampoules pour



Entretien

identifier les ampoules à remplacer.

- Localisez et enlevez le bulb(s) léger.
- Insérez de nouvelles ampoules.
- Réinstallez les bûches dans l'appareil en appuyant fermement contre la vitre.
- Remettez la vis en place au centre du lit de braises.
- Sluit de deur.

Nettoyage de la vitre

Le panneau vitré est nettoyé en usine au moment du montage. Pendant le transport, l'installation, la manutention, etc., des particules de poussière peuvent s'accumuler sur le panneau vitré; ces particules peuvent être retirées en époussetant légèrement la vitre à l'aide d'un chiffon sec.

Pour enlever des empreintes de doigt ou d'autres marques sur le panneau vitré, utiliser un chiffon humide. Le panneau vitré doit être minutieusement séché à l'aide d'un chiffon sans charpie de façon à éliminer les gouttes d'eau. Pour éviter les égratignures, ne pas utiliser de

nettoyants abrasifs ni de liquides pulvérisés sur la vitre.

Nettoyage du panneau en plastique

Pour enlever des empreintes de doigt ou d'autres marques sur le panneau, utiliser un chiffon humide. Le panneau doit être minutieusement séché à l'aide d'un chiffon sans charpie de façon à éliminer les gouttes d'eau. Pour éviter les égratignures, ne pas utiliser de nettoyants abrasifs ni de liquides pulvérisés sur le panneau.

Nettoyage du panneau en laiton

Pour enlever des empreintes de doigt ou d'autres marques sur le panneau, utiliser un chiffon humide. Le panneau doit être minutieusement séché à l'aide d'un chiffon sans charpie de façon à éliminer les gouttes d'eau. Pour éviter les égratignures, ne pas utiliser de nettoyants abrasifs ni de liquides pulvérisés sur le panneau.

Nettoyage du panneau en



Entretien

nickel

Pour enlever des empreintes de doigt ou d'autres marques sur le panneau, utiliser un chiffon humide. Le panneau doit être minutieusement séché à l'aide d'un chiffon sans charpie de façon à éliminer les gouttes d'eau. Pour éviter les égratignures, ne pas utiliser de nettoyants abrasifs ni de liquides pulvérisés sur le panneau.

Nettoyage de la surface du poêle

Utiliser de l'eau tiède seulement pour nettoyer les surfaces peintes du poêle. Ne pas utiliser de nettoyants abrasifs.

Entretien

Excepté le remplacement et le nettoyage d'ampoule décrits ci-dessus, un technicien autorisé devrait assurer tout autre entretien.



MISE EN GARDE
RISQUE DE DECHARGE ELECTRIQUE
NE PAS OUVRIR
AUCUNE PIECE REPARABLE PAR
L'UTILISATEUR A L'INTERIEUR





Garantie

Produits visés par cette garantie limitée

Cette garantie limitée s'applique aux modèles suivants des foyers électriques Dimplex que vous venez d'acheter : **DS5598, SS5800PB, DS5804, DS5603, DS5804CM** ainsi qu'aux manteaux et garnitures Dimplex que vous venez d'acheter. Cette garantie limitée ne s'applique qu'aux achats effectués dans l'une des provinces du Canada, à l'exception du Yukon, du Nunavut ou des Territoires du Nord-Ouest, ou effectués dans l'un ou l'autre des 50 états des États-Unis (et du District de Columbia) à l'exception de Hawaii et de l'Alaska. Cette garantie limitée s'applique uniquement à l'acheteur original du produit et ne peut être transférée.

Produits non couverts par cette garantie limitée

Les ampoules ne sont pas couvertes par cette garantie limitée et sont la responsabilité exclusive du propriétaire/acheteur. Les produits achetés au Yukon, au Nunavut, dans les Territoires du Nord-Ouest, à Hawaii ou en Alaska ne sont pas couverts par cette garantie limitée. Les produits achetés dans ces provinces, états ou territoires sont vendus TEL QUEL sans quelque garantie ou condition que ce soit (y compris, notamment, les garanties ou conditions implicites de qualité

marchande ou de convenance à un usage particulier), et l'acheteur assume tous les risques quant à la qualité et au rendement des produits. De plus, en cas de défectuosité, l'acheteur devra assumer la totalité des frais de tout entretien ou de toute réparation nécessaire.

Couverture et durée de cette garantie limitée

Les produits couverts par cette garantie limitée ont été testés et inspectés avant leur expédition. Sous réserve des dispositions de la présente garantie, Dimplex garantit lesdits produits contre les vices de matériau et de fabrication pendant une période de 12 mois après la date de l'achat initial desdits produits.

La période de garantie limitée de 12 mois s'applique également à toute garantie implicite pouvant exister en vertu des lois applicables. Mais comme certaines juridictions ne permettent pas que des limites soient appliquées à la durée d'une garantie implicite, il se peut que les limitations ci-dessus ne s'appliquent pas à l'acheteur.

Ce que cette garantie limitée ne couvre pas

Cette garantie limitée ne s'applique pas aux produits qui ont été réparés (sauf par Dimplex ou ses représentants de service autorisés)



Garantie

ou autrement modifiés. Elle ne couvre pas non plus les défauts résultant d'un mauvais usage, d'un usage abusif, d'un accident, de négligence, d'une mauvaise installation, d'une manipulation ou d'un entretien inadéquat, ou de l'utilisation avec une source de courant inadéquate.

Ce que vous devez faire pour vous prévaloir du service dans le cadre de cette garantie limitée

Les défauts doivent être signalés au Service technique de Dimplex en communiquant avec Dimplex au 1-888-DIMPLEX (1-888-346-7539), ou au 1367 Industrial Road, Cambridge, ON, Canada N1R 7G8. Au moment d'appeler Dimplex, ayez à portée de la main une preuve d'achat, ainsi que les numéros de catalogue, de modèle et de série du produit défectueux. Vous devez avoir une preuve d'achat du produit pour vous prévaloir du service dans le cadre de la garantie limitée.

Ce que Dimplex fera en cas de défaut

S'il s'avère qu'un produit ou qu'une pièce couvert par cette garantie limitée présente effectivement un vice de matériau ou de fabrication pendant la période de garantie limitée de 12 mois, vous aurez alors les droits suivants :

- Dimplex pourra, à sa seule discrétion, réparer ou remplacer sans frais la pièce ou le produit défectueux. Si Dimplex est incapable de réparer ou de remplacer ladite pièce ou ledit produit, ou si la réparation ou le remplacement n'est pas commercialement possible, ou ne peut être fait rapidement, Dimplex pourra, au lieu d'effectuer la réparation ou le remplacement, décider de rembourser le prix d'achat de ladite pièce ou dudit produit.
- Le service sous garantie limitée sera dispensé uniquement par des dépositaires ou agents de service Dimplex autorisés à dispenser des services sous garantie limitée.
- L'acheteur est responsable du retrait et du transport aller-retour du produit ou de la pièce (et de tout produit ou pièce réparé ou remplacé) à la place d'affaires du dépositaire ou de l'agent de service autorisé.
- Cette garantie limitée ne donne pas droit à l'acheteur à des services sur place ou à domicile. Les services sur place ou à domicile peuvent être fournis à la demande expresse et aux frais de l'acheteur. Les tarifs courants de Dimplex seront facturés pour de tels services.



Garantie

- Dimplex ne sera pas tenue responsable des dépenses engagées pour l'installation ou le retrait du produit ou de la pièce défectueux (ou de tout produit ou pièce de rechange) ni des frais de main-d'œuvre ou de transport. Par ailleurs, les services sous garantie limitée ne comprennent pas non plus lesdits frais et dépenses. De tels coûts seront assumés par l'acheteur.

Autres exclusions à la responsabilité de Dimplex et de ses dépositaires et agents de service:

DIMPLEX, SES GESTIONNAIRES, SES ADMINISTRATEURS OU SES AGENTS NE POURRONT EN AUCUN CAS ÊTRE TENUS RESPONSABLES ENVERS L'ACHETEUR OU TOUTE AUTRE TIERCE PARTIE, EN VERTU D'UN CONTRAT, D'UN ACTE DÉLICTEUX OU SUR TOUTE AUTRE BASE, DE COÛTS, DE PERTES OU DE DOMMAGES INDIRECTS, SPÉCIAUX, PUNITIFS, EXEMPLAIRES OU ACCESSOIRES DÉCOULANT DIRECTEMENT OU INDIRECTEMENT DE LA VENTE, DE L'ENTRETIEN, DE L'UTILISATION OU DE L'INCAPACITÉ D'UTILISATION DU PRODUIT, MÊME SI DIMPLEX, SES GESTIONNAIRES, SES ADMINISTRATEURS OU SES

AGENTS ONT ÉTÉ INFORMÉS DE LA POSSIBILITÉ DE TELS COÛTS, PERTES OU DOMMAGES, OU SI LESDITS COÛTS, PERTES OU DOMMAGES SONT PRÉVISIBLES. DIMPLEX, SES GESTIONNAIRES, SES ADMINISTRATEURS OU SES AGENTS NE POURRONT EN AUCUN CAS ÊTRE TENUS RESPONSABLES DE COÛTS, DE PERTES OU DE DOMMAGES DIRECTS QUI DÉPASSENT LE PRIX D'ACHAT DU PRODUIT.

CERTAINES JURIDICTIONS NE PERMETTENT PAS QUE DES EXCLUSIONS OU LIMITATIONS AUX DOMMAGES INDIRECTS OU ACCESSOIRES SOIENT APPLIQUÉES. IL SE POURRAIT DONC QUE LES EXCLUSIONS ET LIMITATIONS CI-DESSOUS NE S'APPLIQUENT PAS À L'ACHETEUR.

Comment les lois provinciales et d'état s'appliquent

Cette garantie limitée vous confère des droits juridiques précis, et il se peut que vous ayez d'autres droits qui varient d'une juridiction à l'autre. Les dispositions de la Convention des Nations unies sur les contrats de vente de biens ne s'applique pas à cette garantie limitée ou à la vente de produits couverts par cette garantie limitée.



Pièces de rechange

Moteur de l'effet de flamme2000210100RP
(SS5800PB Moteur de l'effet de flamme).2000140100RP
Assemblage du ventilateur2200490700RP
(SS5800PB Assemblage du ventilateur)2000230100RP
Condensateur2300030100RP
Thermostat2300150100RP
Interrupteur a trois positions2800071100RP
Interrupteur Marche/Arrêt du radiateur2800070200RP
Bloc de raccord4000070100RP
Cordon d'alimentation4100040900RP
Socle a douille unique4200121000RP
Miroir5900060400RP
Tige de vacillement5900080500RP
Bouton de commande8800000300RP
Émetteur pour la télécommande3000370500RP
Récepteur pour la télécommande	3000380200RP



Dimplex North America Limited

1367 Industrial Road
Cambridge ON
Canada N1R 7G8

© 2011 Dimplex North America Limited



El líder del mundo en calentadores de aire eléctricos.

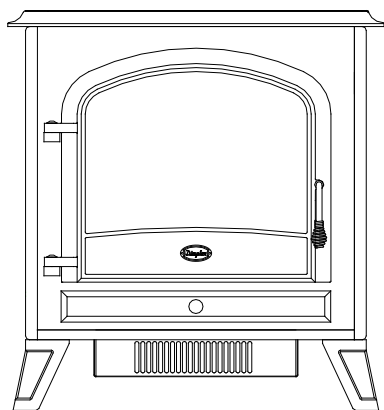

Manual del propietario

Modelo
SS5800PB
DS5804
DS5603
DS5804CM







INFORMACIÓN DE SEGURIDAD IMPORTANTE: Lea este manual antes de intentar instalar o usar este calentador de aire. Para su seguridad, tome en cuenta todas las advertencias e instrucciones de seguridad de este manual para evitar lesiones corporales o daños materiales.

Para ver toda la línea de productos Dimplex, visite www.dimplex.com

7206570100R09



Índice

 Bienvenido y felicitaciones	3
 INSTRUCCIONES IMPORTANTES	4
 Instalación de el calentador de aire	7
 Operación	8
 Mantenimiento	10
 Garantía	13
 Piezas de recambio	16

Siempre llame a un técnico calificado o use los servicios de una agencia de servicio para reparar este calentador de aire.

! NOTA: Procedimientos y técnicas que se considera importante destacar.

! PRECAUCIÓN: En caso de no seguir los procedimientos y técnicas cuidadosamente, se dañará el equipo.

! ADVERTENCIA: Procedimientos y técnicas que, en caso de no seguirse cuidadosamente, expondrán al usuario a riesgo de incendio, lesión grave o muerte.

Bienvenido y felicitaciones

Gracias y felicitaciones por haber adquirido un calentador de aire eléctrico de Dimplex, el líder del mundo en calefacción eléctrica.

Lea con atención y guarde estas instrucciones.

⚠ PRECAUCIÓN: Lea todas las instrucciones y advertencias con atención antes de comenzar la instalación. En caso de no hacerlo, puede ocurrir una descarga eléctrica o un incendio y se anulará la garantía.

Registre sus números de modelo y de serie a continuación, en caso de que necesite consultarlos después. Los números de modelo y de serie están en la etiqueta con dichos números de su calentador de aire.

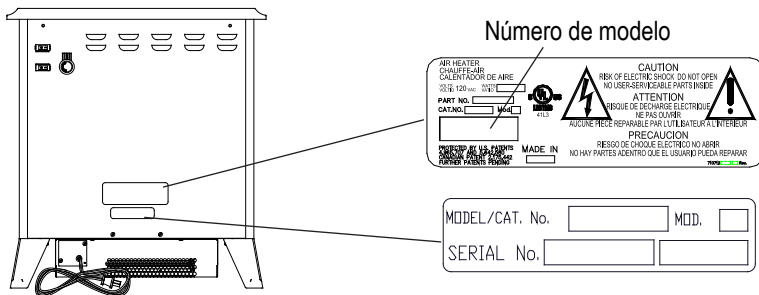

O ES NECESARIO REGRESAR A LA TIENDA

¿Tiene alguna pregunta sobre el ensamblaje? ¿Necesita información sobre las piezas? ¿El producto está bajo garantía del fabricante?

Contactenos:  www.dimplex.com/customer_support
Para Solucionar problemas y Soporte tecnico

 **Llame sin cargo al 1-888-DIMPLEX (1-888-346-7539)**
lunes a viernes, 8:00 a.m. a 4:30 p.m., hora del Este.
Tenga el número de modelo y el número de serie del producto a la mano. (Vea arriba)



INSTRUCCIONES IMPORTANTES

① Lea todas las instrucciones antes de usar la calentador de aire.

② Esta calentador de aire está caliente cuando está en uso. Para evitar quemaduras, no toque las superficies calientes directamente con la piel. El adorno alrededor del orificio de salida del calentador está caliente cuando éste funciona. Mantenga alejado del frente de la unidad, por lo menos a 90 cm. (3 pies), los materiales combustibles tales como muebles, almohadas, ropa de cama, papeles, ropa y cortinas.

⚠ PRECAUCIÓN: Temperatura elevada disponga los cordones eléctricos, cortinaje y todos los muebles a por lo menos 3 pies (0.9 m) de distancia de la parte delante así como de los lados y de la parte trasera del calentador.

③ Se requiere tomar precauciones extremas cuando se use cualquier calentador para o cerca de los niños o de los minusvalidos y cuando se opere la calentador de aire sin vigilancia.

④ Siempre se debe desconectar la calentador de aire cuando no está en

uso.

⑤ No haga funcionar la calentador de aire si el cable de alimentación o el enchufe están dañados o si el calentador no funciona bien o si se ha caído o dañado de cualquier manera. Regrese el calentador a un centro de servicio autorizado para un examen, para ajustes eléctricos o mecánicos o para reparaciones.

⑥ No lo utilice afuera.

⑦ Esta calentador de aire no se debe usar en los baños, en el área de lavado y localizaciones similares interiores. Nunca se debe localizar el calentador en un lugar en donde podría caerse un una tina u otro recipiente de agua.

⑧ No haga pasar el cordón eléctrico debajo de la alfombra. No cubra el cordón eléctrico con tapetes, canales o cosas similares. No haga pasar el cordón eléctrico por sitios transitados o en donde podría ser pisado.

⑨ Para desconectar la unidad, apague los controles y después quite el enchufe de la corriente.

⑩ No inserte o permita que objetos extraños penetren en la ventilación o



PRECAUCIÓN
RIESGO DE DESCARGA ELÉCTRICA - NO ABRIR
NO CONTIENE PARTES QUE EL USUARIO
PUEDA REPARAR





INSTRUCCIONES IMPORTANTES

los orificios de salida ya que podría provocar toques eléctricos o incendio o dañar el calentador.

⑪ Para prevenir el fuego, no bloquee las salidas o entradas de aire. No lo utilice sobre superficies blandas como por ejemplo una cama ya que se podrían tapar las aberturas de aire.

⑫ Todos los calentadores eléctricos tienen partes calientes con chispas en el interior. No los use en zonas donde se use o guarde gasolina, pintura o líquidos inflamables o en donde la unidad podría estar expuesta a vapores inflamables.

⑬ No modifique está calentador de aire. Utilícela solo como lo menciona este manual. Cualquier otro uso que no esté recomendado por el fabricante puede causar un incendio, toques eléctricos o perjuicios a personas.

⑭ Para reducir el riesgo de la descarga eléctrica, esta aplicación tiene un enchufe polarizado (una lámina es más ancha que la otra). Este enchufe cabrá en un enchufe polarizado solamente unidireccional. Si el enchufe no cabe completamente

en el enchufe, invierta el enchufe. Si todavía no cabe, entre en contacto con a electricista cualificado para instalar el enchufe apropiado. No cambie el enchufe de ninguna manera. Este calentador no está diseñado para utilizarse con un cable de extensión. Conecte el cable directamente a un tomacorriente de pared adecuada.

⑮ No quemé madera u otros materiales en esta calentador.

⑯ No golpee la puerta de vidrio claro.

⑰ Instale siempre con un electricista autorizado los circuitos nuevos o las conexiones.

⑱ Utilice siempre conexiones apropiadas para la puesta a tierra, los fusibles y la polarización.

⑲ Desconecte la corriente eléctrica antes de ejecutar la limpieza o hacer el mantenimiento.

⑳ Cuando transporte o guarde la calentador de aire, póngala en un lugar seco, donde no haya vibraciones excesivas y guárdela para evitar que se maltrate.

GUARDE ESTAS INSTRUCCIONES



INSTRUCCIONES IMPORTANTES

! NOTA: Este aparato ha sido probado y juzgado conforme con los límites autorizados para un dispositivo digital de clase B, según el reglamento 15 de la FCC. Estos límites han sido determinados para ofrecer una protección razonable contra las interferencias perjudiciales en una instalación residencial. Este aparato genera, usa y puede emitir energía radioeléctrica. Si no se instala y se utiliza según se indica en las instrucciones, puede causar interferencias perjudiciales para la recepción de las señales de radios y televisores, lo cual puede averiguarse colocando el interruptor del aparato en posición de marcha y de apagado. Se recomienda al usuario intentar eliminar las interferencias adoptando una o varias de las medidas siguientes:

- Comunicarse con el comerciante o con un técnico experimentado en aparatos de radio o televisión para obtener ayuda.
- La utilización del aparato es sujeta a las dos condiciones siguientes: (1) El aparato no debe causar interferencias y (2) El aparato debe aceptar cualquier interferencia captada, incluyendo las interferencias susceptibles de causar el malfuncionamiento del aparato.
- Cambiar la orientación o el emplazamiento de la antena receptora.
 - Aumentar la distancia entre el aparato y el receptor.
 - Conectar el aparato en una toma de corriente o en un circuito distinto del que se ha usado para el receptor.



Instalación de el calentador de aire

! NOTA: Se requiere un circuito de 15 amperios, 120 voltios. Es mejor tener un circuito específico pero no es esencial en todos los casos. Se requiere un circuito específico si, después de la instalación, el circuito del disyuntor falla o que el fusible se funde regularmente cuando el calentador está en funcionamiento. Aparatos adicionales en el mismo circuito puede hacer exceder el ratio de corriente del circuito del disyuntor.

⚠ ADVERTENCIA: Asegúrese de que el cordón eléctrico no esté instalado de tal modo que se encuentre apretado o contra un borde agudo y asegúrese de que el cordón eléctrico esté guardado o en un lugar seguro para evitar que se tenga que pasar encima o que se enrede para reducir los riesgos de incendio, toques eléctricos o lesiones a personas. La construcción y el alambrado eléctrico para conexiones deben cumplir según las exigencias de construcción local y las otras reglas que se aplican para reducir los riesgos de incendio, toques eléctricos y lesiones a personas. No haga usted mismo el

alambrado de las nuevas conexiones o de los circuitos. Siempre pida la ayuda de un electricista reconocido para reducir los riesgos de incendio, toques eléctricos o lesiones a personas.

1. Asegúrese de que el interruptor de la fuente de alimentación Principal Encendido/Apagado esté Apagado (refiérase a la sección de instrucciones para la operación).
2. Conecte la unidad directamente a una toma de 15 voltios Amp/120.

🔑 Operación

Figura 1

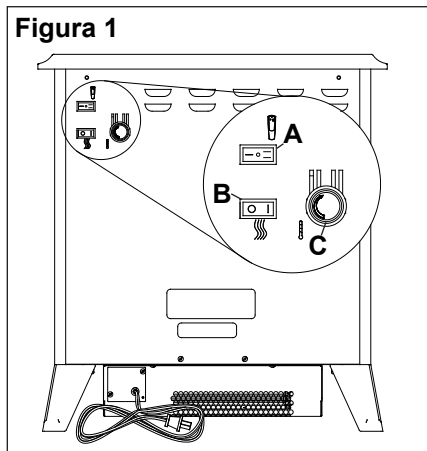

Para acceder a los controles vaya atrás de la Calentador de aire (Figura 1).

A. Interruptor Encendido/ Apagado de tres posiciones

Hay dos posiciones indicando "On", marcadas con "-" y "=". El position "-" indica la operación es manual. En este position, el control remoto que ce encuentra a dentro el equipo, esta puenteadado.

El "=" posición está para funcionar la unidad con control remoto proporcionada. Cuando en "=" coloque la unidad se funciona con los botones por intervalos del control remoto.

Cuando el interruptor es en el centro posición la unidad está

apagada.

B. Interruptor del calentador Encendido/Apagado

El Interruptor del calentador Encendido/Apagado suministra corriente eléctrica al ventilador del calentador y el elemento del calentador.

C. Control del termostato del calentador

Para ajustar la temperatura para su propia comodidad, gire el control del termostato en el sentido del reloj por completo para encender el calentador. Cuando la habitación alcanza la temperatura deseada, gire el botón del termostato en el sentido contrario del reloj hasta que oiga un clic. Deje el botón en esta posición para mantener la temperatura de la habitación a esta temperatura. Si quiere más calor, gire el botón en el sentido del reloj hasta que oiga un clic otra vez y el calentador se encenderá. Para apagar el calentador, ponga el Interruptor Encendido/Apagado en posición Apagada.

! NOTA: Cuando se Enciende el calentador, el ventilador se

Operación

pone en marcha. El elemento del calentador puede estar puesto o no, dependiendo de la selección del termostato (Vea “Control del termostato del calentador”).

Reinicio del interruptor que corta la temperatura

Si el calentador llegara a sobrecalentarse, un corte automático apagará el calentador y no se volverá a encender sin ser reiniciado. Se puede reiniciar Apagado el Interruptor Encendido/Apagado de tres posiciones durante 5 minutos antes de volver a encender la unidad.

⚠ PRECAUCIÓN: Si debe reiniciar continuamente el calentador, desconecte la unidad y llame a Dimplex North América Limited al número sin costo 1-888-346-7539.

Control remoto

La calentador de aire viene con su propio “On/Off” control remoto.

! NOTA: Asegúrese el control remoto estar puesto en el position 3.

Para ser funcionar la calentador

de aire, pulse la tecla de encendido (ON) para encender la calentador de aire; para apagarla calentador de aire, presione la tecla (OFF) (Figure 3).

Reemplazo de la pila

Para cambiar la pila:

1. Para cambiar la pila, abra el compartimento que se encuentra en el transmisor portátil haciendo deslizar la tapa (Figure 3).
2. Instale una pila de 12 voltios (A23) en el sentido indicado en el compartiment de la pila.
3. Vuelva a colocar la tapa del compartiment de la pila.

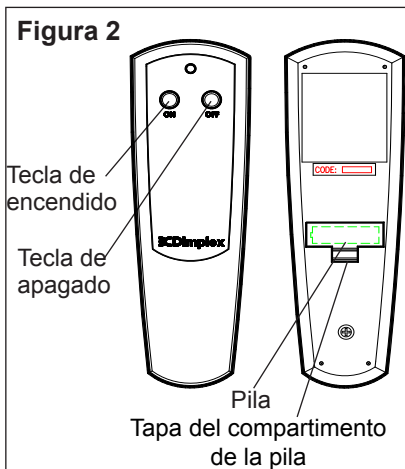



Mantenimiento

⚠️ ADVERTENCIA: Desconecte la corriente eléctrica antes de efectuar cualquier tipo de mantenimiento o limpieza para reducir los riesgos de incendio, choques eléctricos o perjuicios a las personas.

Reemplazo de la bombilla

Deje enfriar por lo menos durante 5 minutos las bombillas antes de tocarlos para evitar quemaduras. Se necesita reponer las bombillas cuando se vea una sección oscura en la flama o cuando la claridad y los detalles del tronco exterior desaparezcan. Hay dos bombillas debajo de los troncos que generan flamas y brasas.

Herramientas necesarias:

Destornillador Phillips

Consejo práctico

Es una buena idea cambiar todas las bombillas de la lámpara a la vez si están cerca del fin de su vida útil. Al reemplazar todas las bombillas a la vez, reducirá el número de veces que tendrá que abrir la unidad para cambiar las bombillas.

Requerimientos para las bombillas de la parte superior

Se requiere 1 bombilla clara tipo candelero con una rosca E-12 (pequeña) de 7 vatios.

Reemplazo de una bombilla en la parte superior

1. Abra la puerta tirando de la manija.
2. Localice la escuadra superior con bombilla.
3. Soporte ligero del detenedor de la curva abajo.
4. Localice y quite la bombilla.
5. Inserte la nueva bombilla.
6. Doble el soporte ligero del detenedor nuevamente dentro de su posición original.
7. Cierre la puerta.

Requerimientos para las bombillas de la parte inferior

Se requieren 2 bombillas claras tipo candelero con una rosca E-12 (pequeña) de 60 vatios.

Reemplazo de una bombilla en la parte inferior

1. Abra la puerta tirando de la manija.
2. Quite el tornillo del conjunto de troncos que se encuentra en el centro de las brasas y quite el conjunto de troncos de la unidad.



Mantenimiento

3. Localice y examine las bombillas para determinar cual(es) son la(s) bombilla(s) que necesitan ser cambiadas.
4. Localice y quite el bulb(s) ligero.
5. Inserte la(s) nueva(s) bombilla(s).
6. Coloque el conjunto de troncos en la unidad empujando firmemente contra el vidrio. Vuelva a poner en su lugar el conjunto de troncos deteniendo el tornillo adentro de la cama de brasas.
7. Cierre la puerta

Limpieza de los vidrios

Se limpia el vidrio en la fábrica durante la operación de ensamblaje. Durante el transporte, la instalación, la manipulación, etc., la superficie del espejo puede ensuciarse con polvo; éste se puede quitar sacudiéndolo suavemente con un paño seco y limpio.

Para quitar huellas digitales u otras marcas, se puede limpiar el espejo con un paño húmedo usando un limpiador de vidrio de buena calidad. Se debe

secar por completo el espejo con un paño sin pelusa o con una servilleta de papel. No utilice productos abrasivos sobre los vidrios tampoco vaporice productos líquidos sobre las superficies.

Limpieza de la puerta de plástico

Para quitar las huellas u otras marcas, se puede limpiar la puerta clara con un trapo húmedo. Se debe secar por completo la puerta clara con una franela para no dejar huellas de agua. Para evitar que se ralle, no utilice limpiadores abrasivos o líquidos en spray sobre la superficie de la puerta.

Limpieza de la puerta de cobre

Para quitar las huellas u otras marcas, se puede limpiar la puerta clara con un trapo húmedo. Se debe secar por completo la puerta clara con una franela para no dejar huellas de agua. Para evitar que se ralle, no utilice limpiadores abrasivos o líquidos en spray sobre la superficie de la puerta.



Mantenimiento

Limpieza de la puerta de níquel

Para quitar las huellas u otras marcas, se puede limpiar la puerta clara con un trapo húmedo. Se debe secar por completo la puerta clara con una franela para no dejar huellas de agua. Para evitar que se ralle, no utilice limpiadores abrasivos o líquidos en spray sobre la superficie de la puerta.

Limpieza de la superficie de la calentador de aire

Utilice sólo agua tibia para limpiar superficies pintadas de las calentador de aire eléctrica. No utilice limpiadores abrasivos.

Mantenimiento

A excepción del reemplazo y de la limpieza de la bombilla descritos arriba, un representante/delegado técnico autorizado debe llevar a cabo cualquier otro servicio.



Precaución
RIESGO DE CHOQUE ELECTRICO
NO ABRIR
NO HAY PARTES ADENTO QUE EL
USUARIO PUEDA REPARAR





Garantía

Productos para los cuales esta garantía limitada aplica

Esta garantía limitada se aplica para los siguientes modelos de sus recientemente adquiridos aparatos eléctricos Dimplex: **DS5598, SS5800PB, DS5804, DS5603, DS5804CM** y para los recientemente adquiridos contornos (mantos) y adornos para Calentador de aires Dimplex. Esta garantía limitada aplica solamente para las compras hechas en cualquier provincia de Canadá *excepto para* el Territorio de Yukon, Nunavut, o los Territorios del Noroeste o en cualquier de los 50 Estados de los EE.UU. (y el Distrito de Columbia) *excepto para* Hawai y Alaska. Esta garantía limitada se aplica solamente al comprador original del producto y no es transferible.

Productos excluidos de esta garantía limitada

Las bombillas no son cubiertas por esta garantía limitada y son la sola responsabilidad del propietario/comprador. Los productos comprados en el Territorio de Yukon, Nunavut, Territorios del Noroeste, Hawai, o Alaska no son cubiertos por esta garantía limitada. Los productos comprados en estos Estados, provincias, o territorios son vendidos TAL CUAL sin garantía o condición ninguna (incluyendo, sin ninguna limitación, cualquier

garantía implicada o condiciones de mercadeo o disposición para un propósito particular) y el riesgo completo referente a la calidad y rendimiento de los productos es asumido por el comprador, y en el caso de un defecto el comprador asume el costo completo de todos servicios necesarios o reparaciones.

Qué es lo que esta garantía limitada cubre y por cuanto tiempo

Los productos cubiertos por esta garantía limitada han sido probados e inspeccionados antes del envío y, sujetos a los requerimientos de esta garantía, Dimplex garantiza que dichos productos están libres de defectos de material y mano de obra por un periodo de 12 meses a partir de la fecha de la primera compra de tal producto.

El periodo de 12 meses de garantía limitada también se aplica a cualquier garantía implicada que pueda existir bajo la ley aplicable. Algunas jurisdicciones no permiten limitaciones a la duración del tiempo de una garantía implicada, así que la limitación arriba mencionada puede no aplicarse al comprador.

Qué es lo que esta garantía limitada no cubre

Esta garantía limitada no se aplica a productos que han sido reparados (excepto por Dimplex o



Garantía

por sus representantes de servicio autorizados) o alterados de cualquier forma. Adicionalmente esta garantía tampoco se aplica para defectos que resulten de mal uso, abuso, accidente, negligencia, instalación incorrecta, mantenimiento o manejo inadecuado, o la utilización con una fuente de energía incorrecta.

Qué es lo que usted debe hacer para obtener el servicio bajo esta garantía limitada

Los defectos deben ser dirigidos a la atención del Servicio Técnico de Dimplex contactando a Dimplex al 1-888-DIMPLEX (1-888-346-7539), o 1367 Industrial Road, Cambridge, Ontario, Canada N1R 7G8. Por favor tenga la prueba de la compra y los números de catálogo, de modelo y de producto cuando llame. El servicio de garantía limitada requiere una prueba de la compra del producto.

Qué es lo que Dimplex hará en el caso de un defecto

En el caso en que un producto o parte cubierto por esta garantía limitada sea probado que es defectuoso en el material o la mano de obra durante el periodo de 12 meses de la garantía limitada usted tiene los siguientes derechos:

- Dimplex a su sola discreción ya sea reparará o reemplazará dicho producto o parte sin cargo. Si

Dimplex es incapaz de reparar o reemplazar dicho producto o parte, o si la reparación o reemplazo no es comercialmente aplicable o no puede ser hecha a tiempo, Dimplex puede, en lugar de reparar o reemplazar, escoger de rembolsar el precio de compra para dicho producto o parte.

- El servicio de garantía limitada será llevado a cabo solamente por los distribuidores o agentes de servicio autorizados por Dimplex para proporcionar dicho servicio.
- El comprador es responsable de quitar y transportar tal producto o parte (y cualquier producto o parte reemplazado o reparado) de y hacia el lugar donde se da el servicio de distribuidor o agente autorizado.
- Esta garantía limitada no da derecho al comprador para los servicios en el lugar o a domicilio. Los servicios en el lugar o a domicilio pueden ser realizados bajo solicitud específica del comprador y con cargo a las tarifas fijadas por Dimplex para tales servicios.
- Dimplex no será responsable por, y los servicios de la garantía limitada no incluirán, ningún gasto incurrido en la instalación o remoción del producto o parte (o cualquier reemplazo de parte o producto) o cualquier costo de



Garantía

mano de obra o transporte. Tales costos serán responsabilidad del comprador.

De qué los distribuidores y agentes de servicio Dimplex no son tampoco responsables:

EN NINGÚN CASO DIMPLEX, O SUS DIRECTORES, FUNCIONARIOS, O AGENTES, SERÁ RESPONSABLE CON EL COMPRADOR O CUALQUIERA TERCERA PARTE. YA SEA EN CONTRATO O NO, SIN RAZÓN, O BAJO CUALQUIER OTRA BASE, POR CUALQUIER PERDIDA, EXCEPCIONAL, PUNITIVA, EJEMPLAR, CONSECUENCIAL, O INCIDENTAL, COSTO, O DAÑO SURGIDO DE O EN CONEXIÓN CON LA VENTA, MANTENIMIENTO, USO, O IMPOSIBILIDAD DE USAR EL PRODUCTO, AUNQUE DIMPLEX O SUS DIRECTORES, FUNCIONARIOS, O AGENTES HAYAN SIDO AVISADOS DE LA POSIBILIDAD DE TALES PERDIDAS, COSTOS O DAÑOS, O SI TALES PERDIDAS, COSTOS, O DAÑOS SON PREVISIBLES. EN NINGÚN CASO DIMPLEX, O SUS FUNCIONARIOS, DIRECTORES, O AGENTES SERÁN RESPONSABLES POR NINGUNA PERDIDA DIRECTA, COSTOS, O DAÑOS QUE EXCEDAN EL PRECIO DE COMPRA DEL

PRODUCTO.

ALGUNAS JURISDICCIONES NO PERMITEN LA EXCLUSIÓN O LIMITACIÓN DE DAÑOS INCIDENTALES O CONSECUENCIALES, ASÍ QUE LA LIMITACIÓN O EXCLUSIÓN ARRIBA MENCIONADA PUEDE NO APLICARSE AL COMPRADOR.

Cómo se aplica la ley Provincial o Estatal

Esta garantía limitada le da derechos legales específicos, y usted podría tener también otros derechos los cuales pueden variar de jurisdicción a jurisdicción. Las disposiciones de las Naciones Unidas en Contratos para la Venta de Bienes no se aplicarán para esta garantía limitada o la venta de productos cubiertos por esta garantía limitada.



Piezas de recambio

Motor del efecto de llama	2000210100RP
(SS5800PB Motor del efecto de llama)	2000140100RP
Ensamble del calentador	2200490700RP
(SS5800PB Ensamble del calentador).	2000230100RP
Condensador	2300030100RP
Termostato	2300150100RP
Interruptor de tres posiciones	2800071100RP
Interruptor de encendido/apagado del calentador	2800070200RP
Bloque de terminales	4000070100RP
Juego de cables	4100040900RP
Portalámparas simple	4200121000RP
Espejo	5900060400RP
Varilla de titilación	5900080500RP
Perilla de control	8800000300RP
Transmisor para control remoto	3000370500RP
Receptor del control remoto	3000380200RP



Dimplex North America Limited

1367 Industrial Road
Cambridge ON
Canada N1R 7G8

© 2011 Dimplex North America Limited