

Owner's Manual







Model
CFP3913
DFP18-1041
DFP18-1046
DFP18-1069

IMPORTANT SAFETY INFORMATION: Always read this manual first before attempting to install or use this fireplace. For your safety, always comply with all warnings and safety instructions contained in this manual to prevent personal injury or property damage.

7209260100R06



Table of Contents

	Welcome & Congratulations	3
	IMPORTANT INSTRUCTIONS	4
	Fireplace Installation	7
	Operation	8
	Maintenance	9
	Warranty	11
	Replacement Parts	14

Always use a qualified technician or service agency to repair this fireplace.

! NOTE: Procedures and techniques that are considered important enough to emphasize.

⚠ CAUTION: Procedures and techniques which, if not carefully followed, will result in damage to the equipment.

⚠ WARNING: Procedures and techniques which, if not carefully followed, will expose the user to the risk of fire, serious injury, or death.

Welcome & Congratulations

Thank you and congratulations for choosing to purchase an electric fireplace from Dimplex, the world leader in electric fireplaces.

Please carefully read and save these instructions.

⚠ CAUTION: Read all instructions and warnings carefully before starting installation. Failure to follow these instructions may result in a possible electric shock, fire hazard and will void the warranty.

Please record your model and serial numbers below for future reference: model and serial numbers can be found on the Model and Serial Number Label of your fireplace.

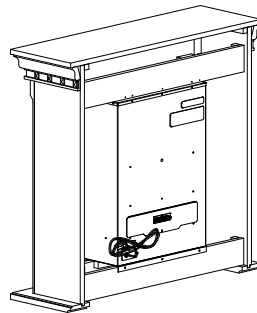

Serial Number

XXXXXXXX XXX

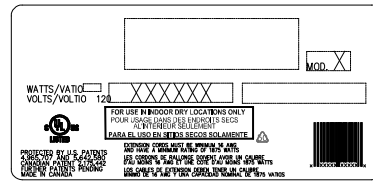

Model Number

STOP NO NEED TO RETURN TO THE STORE

Questions with operation or assembly? Require Parts Information?
Product Under Manufacturer's Warranty?

Contact us at:  www.dimplex.com/customer_support
For Troubleshooting and Technical Support

OR  **Toll-Free 1-888-DIMPLEX (1-888-346-7539)**
Monday to Friday 8:00 a.m. to 4:30 p.m. EST
Please have your model number and product serial
number ready. (See above)



IMPORTANT INSTRUCTIONS

When using electrical appliances, basic precautions should always be followed to reduce the risk of fire, electric shock, and injury to persons, including the following:

- ① Read all instructions before using the electric fireplace.
- ② This heater is hot when in use. To avoid burns, do not let bare skin touch hot surfaces. The trim around the heater outlet becomes hot during heater operation. Keep combustible materials, such as furniture, pillows, bedding, papers, clothes, and curtains at least 3 ft (0.9 m) from the front of the heater and keep them away from the sides and rear.
- ③ Extreme caution is necessary when any heater is used by or near children or invalids and whenever the unit is left operating and unattended.
- ④ Always unplug the heater when not in use.
- ⑤ Do not operate any heater after it malfunctions. Disconnect power at the service panel and have the heater inspected by a reputable electrician before reusing.
- ⑥ Do not operate any unit with a damaged cord or plug, or if the heater has malfunctioned, or if the electric fireplace has been dropped or damaged in any manner, contact Dimplex Technical Service at 1-888-346-7539.
- ⑦ Do not use outdoors.
- ⑧ This heater is not intended for use in bathrooms, laundry areas and similar indoor locations. Never locate this heater where it may fall into a bathtub or other water container.
- ⑨ Do not run cord under carpeting. Do not cover cord with throw rugs, runners, or the like. Arrange cord away from traffic area and where it will not be tripped over.
- ⑩ To disconnect heater, turn controls to off, then remove plug from outlet.
- ⑪ Do not insert or allow foreign objects to enter any ventilation or exhaust opening as this may cause an electric shock or fire, or damage the heater.
- ⑫ To prevent a possible fire, do not block air intakes or exhaust in any manner.
- ⑬ All electrical heaters have

IMPORTANT INSTRUCTIONS

hot and arcing or sparking parts inside. Do not use in areas where gasoline, paint, or flammable liquids are used or stored.

⑭ Do not modify the heater. Use it only as described in this manual. Any other use not recommended by the manufacturer may cause fire, electric shock, or injury to persons.

⑮ To reduce the risk of electric shock, this heater has a polarized plug (one blade is wider than the other). This plug will fit in a polarized outlet only one way. If the plug does not fit fully in the outlet, reverse the plug. If it still does not fit, contact a qualified electrician to install the proper outlet. Do not change the plug in any way.

⑯ Always plug heaters directly into a wall outlet/receptacle. Never use with an extension cord

or relocatable power tap (outlet/power strip).

⑰ Do not burn wood or other materials in the Fireplace.

⑱ Do not strike the front glass.

⑲ Always use a certified electrician should new circuits or outlets be required.

⑳ Always use properly grounded, fused and polarized outlets.

㉑ Disconnect all power supply before performing any cleaning, maintenance or relocation of the heater.

㉒ When transporting or storing the heater and cord, keep in a dry place, free from excessive vibration and store so as to avoid damage.



CAUTION
RISK OF ELECTRIC SHOCK
DO NOT OPEN
NO USER-SERVICEABLE PARTS INSIDE



SAVE THESE INSTRUCTIONS

IMPORTANT INSTRUCTIONS

! NOTE: This equipment has been tested and found to comply with the limits for Class B digital device, pursuant to part 15 of the FCC Rules. These limits are designed to provide reasonable protection against harmful interference in a residential installation. This equipment generates, uses and can radiate radio frequency energy and, if not installed and used in accordance with the instructions, may cause harmful interference to radio or television reception, which can be determined by turning the equipment off and on, the user is encouraged to try to correct the interference by one or more of the following measures:

- Reorient or relocate the receiving antenna.
- Increase the separation between the equipment and the receiver.
- Connect the equipment into an outlet on a circuit different from that to which the receiver is connected.
- Consult the dealer or an experienced radio/TV technician for help.

Operation is subject to the following two conditions: (1) this device may not cause interference and (2) this device must accept any interference, including interference that may cause undesired operation of the device.

 WARNING: Remote control contains small batteries. Keep away from children. If swallowed, seek medical attention immediately.

 WARNING: Do not install battery backwards, charge, put in fire or mix with used or other battery types - may explode or leak causing injury.

 CAUTION: Changes or modifications not expressly approved by the party responsible for compliance could void user's authority to operate the equipment.

Fireplace Installation

⚠ WARNING: Ensure the power cord is not installed so that it is pinched or against a sharp edge and ensure that the power cord is stored or secured to avoid tripping or snagging to reduce the risk of fire, electric shock or injury to persons.

⚠ WARNING: Construction and electrical outlet wiring must comply with local building codes and other applicable regulations to reduce the risk of fire, electric shock and injury to persons.

⚠ WARNING: Do not attempt to wire your own new outlets or circuits. To reduce the risk of fire, electric shock or injury to persons, always use a licensed electrician.

⚠ WARNING: To reduce the risk of fire, do not store or use gasoline or other flammable vapors or liquids in the vicinity of the heater.

⚠ CAUTION: High temperature, risk of fire, keep electrical cords, drapery, furnishings, and other combustibles at least 3 ft (0.9 m) from the front of the heater.

! NOTE: A 15 Amp, 120 Volt alternating current (VAC) circuit is required. A dedicated circuit is preferred but not essential in all cases. A dedicated circuit will be required if, after installation, the circuit breaker trips or fuse blows on a regular basis when the heater is operating. Additional appliances on the same circuit may exceed the current rating of the circuit breaker.

1. Make sure the unit's 3-Position Switch is switched OFF ("O") (refer to operating instruction section).
2. Plug the unit into a 15 Amp/120 VAC outlet.

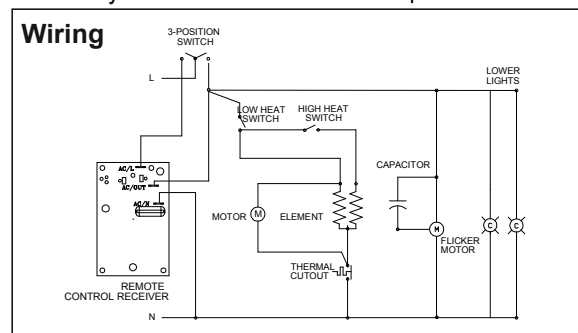

🔑 Operation

⚠️ WARNING: This electric firebox must be properly installed before it is used.

Manual Controls

Three switches provide a choice of heat settings. A switch is in the ON position when the side with the markings on (i.e. I, II, or III) is pushed in. (Figure 1)

Switch 1

(I) **Manual mode:** Controls the electricity supply to the heater and flame manually.

(II) **Remote mode:** Allows the control of electricity supply to the heater and flame through the use of the supplied remote control.

! NOTE: This switch must be in either (I) or (II) to operate with or without heat.

Switch 2 (I) Provides 715 Watt heat output.

Switch 3 (II) Provides 1430 Watt

heat output with Switch 2.

Remote Operation

The fireplace is supplied with an integral ON/OFF remote control.

! NOTE: Ensure that the fireplace 3-Position is set to the remote control setting (i.e. II). To operate: push **ON** button to turn fireplace on; push **OFF** button to turn fireplace off.

! NOTE: Remote control operates main power supply. Heat must still be controlled by switches on fireplace.

Resetting The Temperature Cutoff Switch

Should the heater overheat, an automatic cut out will turn the heater off and it will not come back on without being reset. It can be reset by switching the 3-Position Switch to OFF ("O") and waiting five (5) minutes before switching the unit back on.

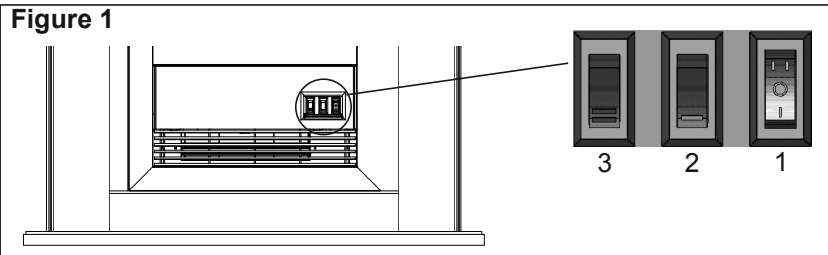

Operation

⚠ CAUTION: If you need to continuously reset the heater, unplug the unit and call customer service at 1-888-346-7539.

Maintenance

⚠ WARNING: Disconnect power before attempting any maintenance or cleaning to reduce the risk of fire, electric shock or damage to persons.

! NOTE: The fireplace should not be operated with an accumulation of dust or dirt on or in the unit, as this can cause a build up of heat and eventual damage. For this reason the heater must be inspected regularly, depending upon conditions and at least at yearly intervals.

Bulb Replacement

The bulbs are located behind the back panel.

To gain access to the bulbs:

1. Remove the silver screw that secures the access panel to the firebox as indicated in

Figure 2.

2. Remove and slide out panel.
3. Remove the defective lamp by unscrewing it as shown in Figure 3.
4. Replace with a 60 Watt E12 clear chandelier or candleabra. Take care not to overtighten the bulb.
5. Refit the access panel and secure with the screw removed in step 1.

! NOTE: To remove the firebox insert prior to repair, remove the five black screws at the back of the firebox as shown in Figure 2 and slide it out to the front.

Helpful Hints: It is a good idea to replace all light bulbs at one time if they are close to the end of their rated life. Group replacement will reduce the number of times you



Maintenance

Figure 2

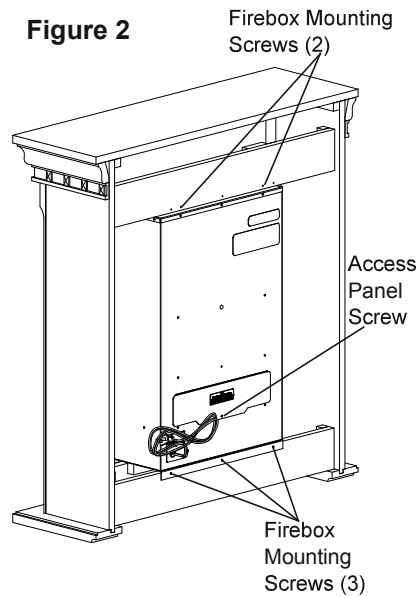

need to open the unit to replace light bulbs.

Cleaning

⚠ WARNING: Always disconnect from the power supply before cleaning the fireplace.

For general cleaning use a soft clean duster – never use abrasive cleaners. The glass viewing screen should be cleaned carefully with a soft cloth. **DO NOT** use glass cleaners.

To remove any accumulation of dust or fluff the soft brush attachment of a vacuum cleaner should occasionally be used to clean the outlet grill of the fan heater.

Servicing

Except for light bulb replacement and cleaning described above, an authorized service representative should perform any other servicing.

Figure 3

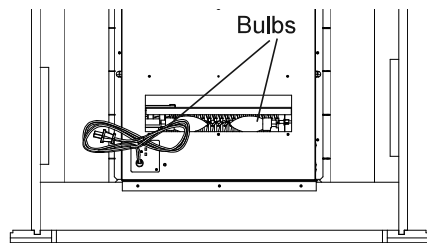

Warranty

Products to which this limited warranty applies

This limited warranty applies to newly purchased Electralog fireplace surrounds (mantels) and trims. This limited warranty applies only to purchases made in any province of Canada except for Yukon Territory, Nunavut, or Northwest Territories or in any of the 50 States of the USA (and the District of Columbia) except for Hawaii and Alaska. This limited warranty applies to the original purchaser of the product only and is not transferable.

Products excluded from this limited warranty

Light bulbs are not covered by this limited warranty and are the sole responsibility of the owner/purchaser. Products purchased in Yukon Territory, Nunavut, Northwest Territories, Hawaii, or Alaska are not covered by this limited warranty. Products purchased in these States, provinces, or territories are sold AS IS without warranty or condition of any kind (including, without limitation, any implied warranties or conditions of merchantability or fitness for a particular purpose) and the entire risk of as to the quality and performance of the products is with the purchaser, and in the event of a defect the purchaser assumes the entire cost of all necessary servicing or repair.

What this limited warranty covers and for how long

Products covered by this limited warranty have been tested and inspected prior to shipment and, subject to the provisions of this warranty, Electralog warrants such products to be free from defects in mate-

rial and workmanship for a period of 12 months from the date of the first purchase of such product.

The limited 12 month warranty period also applies to any implied warranties that may exist under applicable law. Some jurisdictions do not allow limitations on how long an implied warranty lasts, so the above limitation may not apply to the purchaser.

What this limited warranty does not cover

This limited warranty does not apply to products that have been repaired (except by Electralog or its authorized service representatives) or otherwise altered. This limited warranty does further not apply to defects resulting from misuse, abuse, accident, neglect, incorrect installation, improper maintenance or handling, or operation with an incorrect power source.

What to do when your unit ceases to operate as described in this manual:

Defects must be brought to the attention of Electralog Technical Service by contacting Electralog at 1-888-346-7539, or 1367 Industrial Road, Cambridge Ontario, Canada N1R 7G8. Please have proof of purchase, catalogue/model and serial numbers available when calling. Limited warranty service requires a proof of purchase of the product.

What Electralog will do in the event of a defect

In the event a product or part covered by this limited warranty is proven to be defective in material or workmanship during the 12 month limited warranty period you have the following rights:

- Electralog will in its sole discretion either repair or replace such defec-

Warranty

tive product or part without charge. If Electralog is unable to repair or replace such product or part, or if repair or replacement is not commercially practicable or cannot be timely made, Electralog may, in lieu of repair or replacement, choose to refund the purchase price for such product or part.

- Limited warranty service will be performed solely by dealers or service agents of Electralog authorized to provide limited warranty services.
- The purchaser is responsible for removal and transportation of such product or part (and any repaired or replacement product or part) to and from the authorized dealer's or service agent's place of business.
- This limited warranty does not entitle the purchaser to on-site or in-home services. On-site or in-home services may be performed at the purchaser's specific request and expense at Electralog's then-current rates for such services.
- Electralog will not be responsible for, and the limited warranty services shall not include, any expense incurred for installation or removal of the product or part (or any replacement product or part) or any labour or transportation costs. Such costs shall be the purchaser's responsibility.

What Electralog and its dealers and service agents are also not responsible for:

IN NO EVENT WILL ELECTRALOG, OR ITS DIRECTORS, OFFICERS, OR

AGENTS, BE LIABLE TO THE PURCHASER OR ANY THIRD PARTY, WHETHER IN CONTRACT, IN TORT, OR ON ANY OTHER BASIS, FOR ANY INDIRECT, SPECIAL, PUNITIVE, EXEMPLARY, CONSEQUENTIAL, OR INCIDENTAL LOSS, COST, OR DAMAGE ARISING OUT OF OR IN CONNECTION WITH THE SALE, MAINTENANCE, USE, OR INABILITY TO USE THE PRODUCT, EVEN IF ELECTRALOG OR ITS DIRECTORS, OFFICERS, OR AGENTS HAVE BEEN ADVISED OF THE POSSIBILITY OF SUCH LOSSES, COSTS OR DAMAGES, OR IF SUCH LOSSES, COSTS, OR DAMAGES ARE FORESEEABLE. IN NO EVENT WILL ELECTRALOG, OR ITS OFFICERS, DIRECTORS, OR AGENTS BE LIABLE FOR ANY DIRECT LOSSES, COSTS, OR DAMAGES THAT EXCEED THE PURCHASE PRICE OF THE PRODUCT.

SOME JURISDICTIONS DO NOT ALLOW THE EXCLUSION OR LIMITATION OF INCIDENTAL OR CONSEQUENTIAL DAMAGES, SO THE ABOVE LIMITATION OR EXCLUSION MAY NOT APPLY TO THE PURCHASER.

How State and Provincial law apply

This limited warranty gives you specific legal rights, and you may also have other rights which vary from jurisdiction to jurisdiction. The provisions of the United Nations Convention on Contracts for the Sale of Goods shall not apply to this limited warranty or the sale of products covered by this limited warranty.

Replacement Parts

Log Set	0439290100RP
Flicker Motor	2000210100RP
Flicker Rod	5901110100RP
Heater Assembly	2200491000RP
Cutout	2300270100RP
3-Position Switch (I/O/II)	2800071100RP
Low Heat Switch (I)	2800070700RP
High Heat Switch (II)	2800071000RP
Terminal Block (2 in unit)	4000120100RP
Cord Set	4100090104RP
Partially Reflective Glass	5900980100RP
Front Glass	5900930100RP
Lamp Holder	4200090100RP
Remote Receiver	3000380200RP
Remote Control	3000370800RP

electralog™



Electralog
 1367 Industrial Road
 Cambridge ON
 Canada N1R 7G8

© 2013 Dimplex North America Limited

electralog[®]

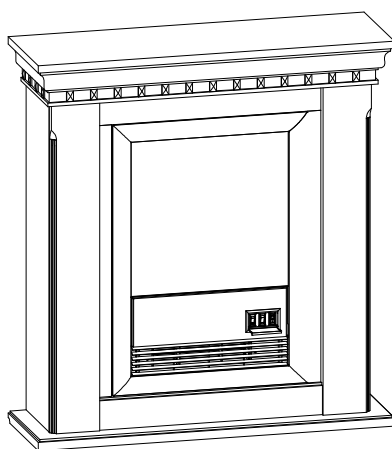

Manuel du propriétaire

Modèle

CFP3919

DFP18-1041

DFP18-1046







DFP18-1069

CONSIGNES DE SÉCURITÉ IMPORTANTES : Toujours lire le présent manuel avant d'essayer d'installer ou d'utiliser ce foyer. Pour votre sécurité, toujours respecter tous les avertissements et suivre les consignes de sécurité compris dans le présent manuel afin de prévenir les blessures ou les dommages matériels.

7209260100R06



Table des matières

 Bienvenue et félicitations.	3
 INSTRUCTIONS IMPORTANTES	4
 Installation du foyer électrique	7
 Utilisation	8
 Entretien	9
 Garantie.	11
 Pieces de rechange.	13

Toujours recourir aux services d'un technicien qualifié ou d'une entreprise de services de maintenance pour faire réparer ce foyer.

! NOTA : Marches à suivre et techniques considérées suffisamment importantes pour qu'on les souligne.

⚠ MISE EN GARDE : Marches à suivre et techniques dont le non-respect pourrait causer des dommages matériels.

⚠ AVERTISSEMENT : Marches à suivre et techniques qui, si elles ne sont pas bien respectées, exposeront l'utilisateur à des risques d'incendie, de blessure grave ou de décès.

Bienvenue et félicitations

Merci et félicitations d'avoir acheté un foyer électrique de Dimplex, le chef de file mondial en matière de chauffage électrique.

Lire ces consignes attentivement et les conserver.

⚠ MISE EN GARDE : Lire attentivement toutes les consignes et tous les avertissements avant de procéder à l'installation. Le non-respect de ces consignes pourrait entraîner un risque de choc électrique ou d'incendie et annuler la garantie.

Prendre en note le numéro de modèle et le numéro de série de l'appareil en vue d'une consultation ultérieure; les numéros de modèle et de série se trouvent sur l'étiquette du numéro de modèle et du numéro de série du foyer électrique.

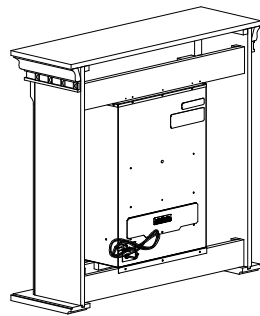

Numéro de série

XXXXXXXXXX XXX

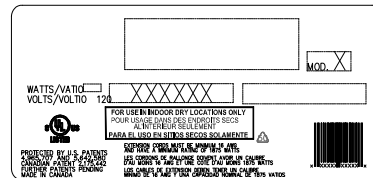

Numéro de modèle

ARRÊT IL N'EST PAS NÉCESSAIRE D'ALLER AU MAGASIN

Des questions à propos de l'assemblage? Besoin d'information sur des pièces détachées? Besoin d'information à propos d'un produit sous une garantie du fabricant?

Contactez-nous au:  www.dimplex.com/customer_support
Pour le support Dépannage et assistance technique

OU



**Veillez téléphoner au numéro sans frais
1-888-DIMPLEX (1 888 346-7539)**

Du lundi au vendredi de 8 h à 16 h 30 (HNE)

Veillez avoir à portée de main les numéros de modèle et de série de votre appareil. (Voir ci-dessous)

INSTRUCTIONS IMPORTANTES

Lorsqu'un appareil électrique est utilisé, il est important de toujours prendre des précautions de base pour réduire les risques d'incendie, de chocs électriques et de blessures, notamment:

- ① Lire toutes les instructions avant de se servir du foyer compact.
- ② L'appareil devient chaud lorsqu'il est en marche. Pour éviter les brûlures, ne pas toucher les surfaces chaudes. La bordure autour de la bouche de chaleur devient chaude lorsque les éléments chauffent. Garder à au moins 0,9 m (3 pi) de l'appareil tout matériel combustible : meubles, oreillers, literie, papier, vêtements et rideaux et garder également ce matériel combustible éloigné des côtés et de l'arrière de l'appareil.
- ③ Faire preuve d'une grande prudence lorsque l'appareil est utilisé par des enfants ou des personnes handicapées, s'il est en marche à proximité d'eux, ou s'il est en marche et laissé sans surveillance.
- ④ Toujours débrancher le foyer compact lorsqu'il ne sert pas.
- ⑤ Ne pas utiliser un appareil de chauffage après une défaillance. Interrompre le courant au tableau de commande et faire inspecter l'appareil par un électricien qualifié avant de réutiliser l'appareil.
- ⑥ Ne pas se servir de l'appareil si la fiche ou le cordon sont endommagés, si les éléments chauffants fonctionnent mal ou si le foyer électrique est tombé ou est endommagé de quelque manière que ce soit. Communiquer avec le service technique de Dimplex au 1-888-346-7539.
- ⑦ Ne pas utiliser à l'extérieur.
- ⑧ Le foyer compact n'est pas conçu pour être utilisé dans la salle de bain, la salle de lavage et autres endroits semblables à l'intérieur. Ne pas utiliser l'appareil à proximité d'une baignoire ou de tout autre réservoir d'eau dans lequel il pourrait tomber.
- ⑨ Éviter de passer le cordon sous un tapis. Ne pas couvrir le cordon de carpettes, de tapis de couloir ou autres. Éloigner le cordon des endroits passants et de tout endroit où une personne pourrait tomber en s'accrochant dans le fil.
- ⑩ Pour débrancher le foyer, éteindre l'appareil avant de retirer la fiche de la prise de courant.
- ⑪ Ne pas introduire d'objets dans la prise d'air de ventilation ou la bouche de sortie d'air, car cela pourrait causer des chocs électriques, provoquer un incendie ou endommager les éléments chauffants.
- ⑫ Pour éviter les incendies, ne pas

INSTRUCTIONS IMPORTANTES

obstruer l'entrée ou la sortie d'air d'aucune façon.

⑬ Tous les appareils chauffants électriques contiennent des pièces qui peuvent produire des décharges et des étincelles. Ne pas faire fonctionner dans des endroits où de l'essence, de la peinture et autres produits inflammables sont utilisés ou rangés.

⑭ Ne pas apporter de modifications à ce foyer. Se servir du foyer uniquement de la façon décrite dans le présent guide. Toute autre utilisation non recommandée par le fabricant peut provoquer un incendie, occasionner des chocs électriques ou blesser quelqu'un.

⑮ Afin de réduire les risques de chocs électriques, cet appareil dispose d'une fiche polarisée (l'une des broches est plus large que l'autre). La fiche se branche dans une prise polarisée dans un sens seulement. Si la fiche ne rentre pas complètement dans la prise, tourner la fiche. Si la fiche ne rentre toujours pas, communiquer avec un électricien qualifié pour installer une prise adéquate. Ne

pas tenter de changer la fiche.

⑯ Toujours brancher les appareils directement dans une prise de courant murale. Ne jamais utiliser de rallonge ou de barre d'alimentation portative.

⑰ Ne pas brûler de bois ni d'autres matériaux dans ce foyer compact.

⑱ Ne pas heurter la vitre frontale du foyer.

⑲ Toujours faire appel à un électricien certifié pour l'installation de nouveaux circuits ou de nouvelles prises de courant.

⑳ Toujours se servir de prises correctement mises à la terre, polarisées et protégées.

㉑ Fermer toute source d'alimentation électrique de l'appareil avant de le nettoyer, de le réparer ou de le déplacer.

㉒ Lors du transport ou de l'entreposage de l'appareil, le conserver dans un endroit sec et à l'abri de vibrations excessives, et le ranger pour éviter qu'il ne s'endommage



MISE EN GARDE

Risque de décharge électrique ne vous ouvrez pas aucunes pièces d'utilisateur-servicable à l'intérieur.



CONSERVER CES INSTRUCTIONS

INSTRUCTIONS IMPORTANTES

! NOTA : Cet appareil a été testé et jugé conforme aux limites autorisées pour un dispositif numérique de classe B, en vertu de la partie 15 des règlements de la FCC. Ces limites visent à offrir une protection raisonnable contre les interférences nuisibles dans une installation résidentielle. Ce produit génère, utilise et peut émettre de l'énergie radioélectrique. S'il n'est pas installé et utilisé selon les instructions, il peut causer des interférences nuisibles à la réception des signaux de radio ou de télévision, ce qui peut être vérifié en mettant le commutateur de l'appareil en position de marche puis d'arrêt. Nous recommandons à l'utilisateur de tenter d'éliminer les interférences à l'aide d'une ou de plusieurs des mesures suivantes:

- Changer l'orientation ou l'emplacement de l'antenne réceptrice.
- Augmenter la distance entre l'appareil et le récepteur.
- Brancher l'appareil dans une prise ou sur un circuit autre que celui où le récepteur est branché.
- Consulter le détaillant ou un technicien radio/télévision expérimenté pour obtenir de l'aide.

L'utilisation de l'appareil est assujettie aux deux conditions suivantes: (1) L'appareil ne doit pas causer d'interférences et (2) L'appareil doit accepter toute interférence captée, y compris les interférences susceptibles de causer un fonctionnement indésirable de l'appareil.

⚠ AVERTISSEMENT: La télécommande contient de petites piles. Tenez-les hors de la portée des enfants. En cas d'ingestion, consultez un médecin immédiatement.

⚠ AVERTISSEMENT: N'installez pas les piles à l'envers, ne les rechargez pas ne les jetez pas au feu et ne les combinez pas à des piles usagées ou d'un autre type; elles risqueraient d'exploser ou de fuir et de causer des blessures.

⚠ MISE EN GARDE : Les modifications non autorisées expressément par la partie responsable de la conformité peuvent annuler le droit de l'utilisateur de se servir de cet appareil.

Installation du foyer électrique

⚠ AVERTISSEMENT : Veiller à ce que le cordon d'alimentation ne soit ni coincé ni placé contre un bord tranchant, mais rangé ou placé de façon à éviter tout risque d'accrochage susceptible de causer un incendie, des chocs électriques ou des blessures.

⚠ AVERTISSEMENT : Afin de réduire les risques d'incendie, de chocs électriques et de blessures, tous les travaux de construction et de câblage doivent être conformes au Code du bâtiment et aux autres règlements qui s'appliquent.

⚠ AVERTISSEMENT : Ne pas faire l'installation des nouvelles prises ni des nouveaux circuits électriques soi-même. Pour minimiser les risques d'incendie, de chocs électriques et de blessures, toujours faire appel à un électricien diplômé.

⚠ AVERTISSEMENT : Pour réduire les risques d'incendie, ne pas stocker, n'utiliser d'essence ou

d'autres vapeurs ou liquides inflammables à proximité du chauffe-eau.

⚠ MISE EN GARDE : Température élevée - risque d'incendie; garder les cordons électriques, les rideaux, les accessoires d'aménagement et autres matières combustibles à moins de 0,9 m (3 pi) du devant de l'appareil.

! NOTA : Un circuit de 15 ampères et de 120 volts est nécessaire. Un circuit spécialisé est préférable, mais pas essentiel dans tous les cas. Un circuit spécialisé sera nécessaire si, après l'installation, le disjoncteur se déclenche ou si le fusible saute régulièrement lorsque les éléments chauffants sont en fonction. L'ajout d'appareils sur un même circuit peut entraîner un dépassement du courant nominal du disjoncteur.

1. Veiller à ce que l'interrupteur a trois positions de l'appareil soit en position «ARRÊT» ("O"). (Voir la section Utilisation)
2. Brancher l'appareil dans une prise de 15 A/120 V.

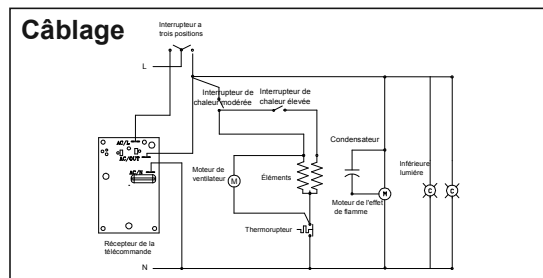

Utilisation

⚠ AVERTISSEMENT : Ce foyer électrique doit être installé correctement avant son utilisation.

Commandes manuelles

Trois interrupteurs permettent de choisir les réglages de chaleur. Un interrupteur se trouve en position «MARCHE» lorsque la partie portant l'indication «MARCHE» (p.ex. I, II, ou III) est enfoncée. (Figure 1)

Interrupteur 1

(I) **Commande manuelle**: Commande l'approvisionnement de l'électricité au réchauffeur et à la flamme manuellement.

(II) **Télécommande**: Permet la commande de l'approvisionnement de l'électricité au réchauffeur et à la flamme par l'utilisation de la télécommande assurée.

! NOTA : Ce commutateur doit être en (I) ou (II) pour fonctionner avec ou sans la chaleur.

Interrupteur 2 (I) Fournit une puissance calorifique de 715 W.

Interrupteur 3 (II) Fournit une

puissance calorifique de 1430 Watts. (Lorsque l'interrupteur 2 est également en position «MARCHE»)

Opération à télécommande

La cheminée est fournie avec une télécommande «MARCHE/ARRÊT» intégrale.

! NOTA : Assurez-vous que l'interrupteur a trois positions de cheminée est placé à l'arrangement de télécommande.

Pour fonctionner : poussez «MARCHE» le bouton pour allumer la cheminée; poussez «ARRÊT» du bouton pour arrêter la cheminée.

! NOTA : La télécommande actionne l'alimentation d'énergie principale. La chaleur doit encore être commandée par des passages sur la cheminée.

Rajustement du interrupteur de coupure de la température

En cas de surchauffe, un interrupteur éteindra automatiquement l'appareil, qui ne pourra être remis en marche tant que le disjoncteur n'aura pas été réenclenché. Le réenclenchement de l'appareil s'effectue en mettant

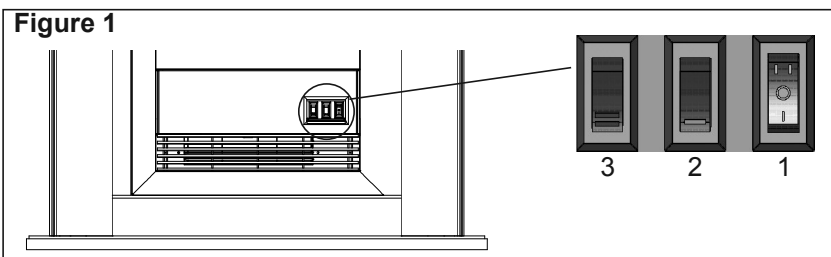

Utilisation

l'interrupteur a trois positions en position «ARRÊT» ("O") et en attendant 5 minutes avant de le remettre en position «MARCHE».

⚠ MISE EN GARDE : S'il est nécessaire de réenclencher constamment l'appareil, le débrancher et communiquer avec le Service à la Clientèle au 1-888-346-7539.

Entretien

⚠ AVERTISSEMENT : Débrancher l'appareil avant tout entretien ou nettoyage afin de réduire le risque d'incendie, de chocs électriques ou de blessures.

! NOTA : L'appareil ne doit pas fonctionner si de la poussière ou de la saleté se sont accumulées sur l'appareil. Cela pourrait entraîner une accumulation de chaleur qui pourrait à son tour causer des dommages. Pour cette raison, l'appareil doit être inspecté régulièrement, selon ses conditions d'utilisation, et au moins une fois par année.

Remplacement ampoule

Les ampoules sont situées derrière le panneau arrière.

Pour accéder aux ampoules :

1. Retirer la vis argent qui sert à fixer le panneau d'accès au foyer, tel qu'il est indiqué à la Figure 2.

2. Retirer le panneau en le faisant glisser.
3. Retirer l'ampoule à changer en la dévissant, tel qu'il est indiqué sur la Figure 3.
4. La remplacer par une ampoule transparente de type chandelier ou candélabre à culot E12, de 60 Watts. Éviter de trop serrer l'ampoule.
5. Remettre le panneau d'accès en place et le fixer au moyen de la vis retirée à l'étape 1.

! NOTA : Pour retirer l'appareil chauffant avant de faire effectuer une réparation, enlever les 5 vis noires situées à l'arrière du foyer (Figure 2) et faire glisser l'appareil chauffant vers l'avant de manière à le dégager.

Conseils utiles: Il est conseillé de remplacer toutes les ampoules à la fois si elles approchent de la fin de leur durée de vie. Ainsi, cela réduit le



Entretien

nombre de fois qu'il est nécessaire d'ouvrir l'appareil pour remplacer les ampoules.

Nettoyage

⚠ AVERTISSEMENT : Toujours débrancher l'alimentation électrique avant de nettoyer le foyer électrique.

Pour l'entretien général, toujours se servir d'un chiffon doux et propre – ne jamais utiliser de nettoyeurs abrasifs. Nettoyer soigneusement la vitre avec un chiffon doux. NE PAS utiliser de produits pour vitres.

Pour enlever toute accumulation de poussières ou de résidus sur la grille de sortie d'air du radiateur, il est possible d'utiliser occasionnellement la brosse à poils doux de l'aspirateur.

Entretien

Outre le remplacement des ampoules et le nettoyage décrits ci-dessus, tout entretien du foyer compact doit être effectué par un représentant en service autorisé.

Figure 2

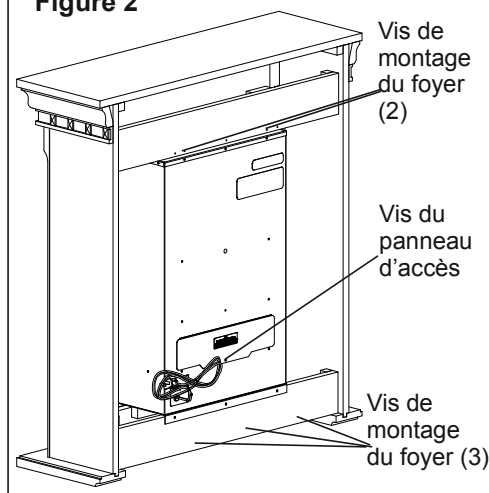
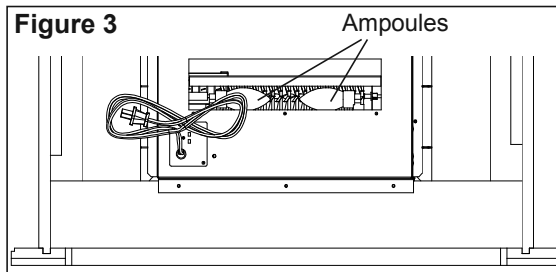

Figure 3



Garantie

Produits couverts par la présente garantie limitée

La présente garantie limitée s'applique aux foyers et manteaux Electralog neufs. La présente garantie limitée couvre uniquement les foyers achetés dans l'une des provinces du Canada (à l'exception du Yukon, du Nunavut et des Territoires du Nord-Ouest), ou dans l'un des 50 états américains, incluant le district fédéral de Columbia (à l'exception d'Hawaï et de l'Alaska). La présente garantie limitée est valable seulement pour l'acheteur original du produit et ne peut être transférée.

Produits non couverts par la présente garantie limitée

Les ampoules ne sont pas couvertes par la présente garantie limitée et sont la seule responsabilité du propriétaire/ de l'acheteur. Les produits achetés au Yukon, au Nunavut, dans les Territoires du Nord-Ouest, à Hawaï ou en Alaska ne sont pas couverts par la présente garantie limitée. Les produits achetés dans ces états, provinces ou territoires sont vendus TEL QUEL sans aucune garantie ni condition (y compris, notamment, toute garantie ou condition implicite de qualité marchande ou de convenance à un usage particulier), et l'acheteur doit assumer tous les risques relatifs à la qualité et au rendement des produits. En cas de défectuosité, tous les frais d'entretien et de réparation incombent à l'acheteur.

Couverture et durée de la présente garantie limitée

Les produits couverts par la présente garantie limitée ont été testés et inspectés avant l'envoi et, conformément aux dispositions de la présente garantie, Electralog garantit que ces produits sont exempts de tout vice de matériau et de fabrication pour une période de 12 mois à partir de la date d'achat desdits produits.

La garantie limitée de 12 mois s'applique également à toute garantie implicite pou-

vant exister en vertu des lois en vigueur. Certaines juridictions ne permettent pas de restreindre la durée d'une garantie implicite, de sorte qu'il est possible que la restriction cidessus ne s'applique pas à l'acheteur.

Exclusions de la présente garantie limitée

La présente garantie limitée ne couvre pas les produits qui ont été réparés (sauf par Electralog ou ses représentants de service autorisés) ou autrement modifiés. Elle ne couvre pas non plus les défectuosités résultant d'un mauvais usage, d'un usage abusif, d'un accident, de négligence, d'une mauvaise installation, d'une manipulation ou d'un entretien inadéquat, ou de l'utilisation avec une source de courant inadéquate.

Ce que vous devez faire pour vous prévaloir du service dans le cadre de la présente garantie limitée

Les défectuosités doivent être signalées au Service Technique de Electralog en communiquant avec Electralog au 1-888-346-7539, ou au 1367, Industrial Road, Cambridge Ontario, Canada, N1R 7G8. Au moment d'appeler Electralog, ayez à portée de la main une preuve d'achat, ainsi que les numéros de catalogue, de modèle et de série du produit défectueux. Vous devez avoir une preuve d'achat du produit pour vous prévaloir du service dans le cadre de la garantie limitée.

Ce que fera Electralog en cas de défectuosité

S'il s'avère qu'un produit ou qu'une pièce couvert par cette garantie limitée présente effectivement un vice de matériau ou de fabrication pendant la garantie limitée de 12 mois, vous aurez alors les droits suivants :

- Electralog pourra, à sa seule discrétion, réparer ou remplacer sans frais la pièce ou le produit défectueux. Si Electralog est incapable de réparer ou de



Garantie

remplacer ladite pièce ou ledit produit, ou si la réparation ou le remplacement n'est pas commercialement possible, ou ne peut être fait rapidement, Electralog pourra, au lieu d'effectuer la réparation ou le remplacement, décider de rembourser le prix d'achat de ladite pièce ou dudit produit.

- Le service sous garantie limitée sera dispensé uniquement par des dépositaires ou agents de service Electralog autorisés à dispenser des services sous garantie limitée.
- L'acheteur sera responsable de tous les frais engagés pour le retrait et le transport desdits produits ou pièces (et de la pièce réparée ou de rechange, ou du produit réparé ou de rechange) aller-retour à la place d'affaires du dépositaire ou de l'agent de service autorisé.
- Cette garantie limitée ne donne pas droit à l'acheteur à des services sous garantie sur place ou à domicile. Des services sur place ou à domicile sont offerts à la demande expresse et aux frais de l'acheteur, au tarif en vigueur que facture Electralog pour de tels services.
- Electralog n'est pas responsable de tous frais encourus pour l'installation ou le retrait de ces produits ou de toute pièce de ces produits (ou de tout produit ou de toute pièce de rechange) ou de tous frais liés à la main d'œuvre ou au transport, et la présente garantie limitée ne les couvre pas non plus. Ces frais sont la responsabilité de l'acheteur.

Autres exclusions à la responsabilité de Electralog et de ses dépositaires et agents de service :

ELECTRALOG, SES GESTIONNAIRES, SES ADMINISTRATEURS OU SES AGENTS NE POURRONT EN AUCUN CAS ÊTRE TENUS RESPON-

SABLES ENVERS L'ACHETEUR OU TOUTE AUTRE TIERCE PARTIE, EN VERTU D'UN CONTRAT, D'UN ACTE DÉLICTUEL OU SUR TOUTE AUTRE BASE, DE COÛTS, DE PERTES OU DE DOMMAGES INDIRECTS, SPÉCIAUX, PUNITIFS, EXEMPLAIRES OU ACCESSOIRES DÉCOULANT DIRECTEMENT OU INDIRECTEMENT DE LA VENTE, DE L'ENTRETIEN, DE L'UTILISATION OU DE L'INCAPACITÉ D'UTILISATION DU PRODUIT, MÊME SI ELECTRALOG, SES GESTIONNAIRES, SES ADMINISTRATEURS OU SES AGENTS ONT ÉTÉ INFORMÉS DE LA POSSIBILITÉ DE TELS COÛTS, PERTES OU DOMMAGES, OU SI LESDITS COÛTS, PERTES OU DOMMAGES SONT PRÉVISIBLES. ELECTRALOG, SES GESTIONNAIRES, SES ADMINISTRATEURS OU SES AGENTS NE POURRONT EN AUCUN CAS ÊTRE TENUS RESPONSABLES DE COÛTS, DE PERTES OU DE DOMMAGES DIRECTS QUI DÉPASSENT LE PRIX D'ACHAT DU PRODUIT.

CERTAINES JURIDICTIONS NE PERMETTENT PAS QUE DES EXCLUSIONS OU LIMITATIONS AUX DOMMAGES INDIRECTS OU ACCESSOIRES SOIENT APPLIQUÉES. IL SE POURRAIT DONC QUE LES EXCLUSIONS ET LIMITATIONS CI-DESSUS NE S'APPLIQUENT PAS À L'ACHETEUR.

Comment les lois provinciales et d'état s'appliquent

Cette garantie limitée vous confère des droits juridiques précis, et il se peut que vous ayez d'autres droits qui varient d'une juridiction à l'autre. Les dispositions de la Convention des Nations unies sur les contrats de vente de biens ne s'applique pas à cette garantie limitée ou à la vente de produits couverts par cette garantie limitée.



Pieces de rechange

Ensemble du bûches	0439290100RP
Moteur de l'effet de flamme 120V	2000210100RP
Tige de Vacillement	5901110100RP
Assemblage du ventilateur	2200491000RP
Découpe	2300270100RP
Interrupteur a trois positions (I/O/II)	2800071100RP
Changer de chaleur à faible (I)	2800070700RP
Changer de chaleur élevée (II)	2800071000RP
Bloc de raccord (2 dans l'unité)	4000120100RP
Cordon d'alimentation 120V	4100090104RP
Verre partiellement réfléchissante	5900980100RP
Panneau de vitre avant	5900930100RP
Douille	4200090100RP
Récepteur pour la télécommande	3000380200RP
Télécommande	3000370800RP



Electralog
1367 Industrial Road
Cambridge ON
Canada N1R 7G8

© 2013 Dimplex North America Limited

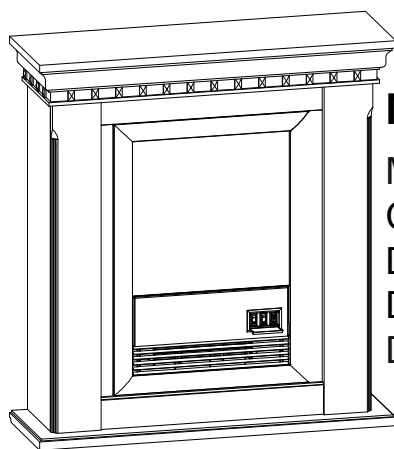

Manual del propietario

Modelo

CFP3913

DFP18-1041

DFP18-1046







DFP18-1069

INFORMACIÓN DE SEGURIDAD IMPORTANTE: Lea este manual antes de intentar instalar o usar este calentador de aire. Para su seguridad, tome en cuenta todas las advertencias e instrucciones de seguridad de este manual para evitar lesiones corporales o daños materiales.

7209260100R06



Índice

 Bienvenido y felicitaciones	3
 INSTRUCCIONES IMPORTANTES	4
 Instalación del calentador de aire	7
 Operación	8
 Mantenimiento	9
 Garantía	11
 Piezas de recambio	13

Siempre llame a un técnico calificado o use los servicios de una agencia de servicio para reparar este calentador de aire.

! NOTA: Procedimientos y técnicas que se considera importante destacar.

! PRECAUCIÓN: En caso de no seguir los procedimientos y técnicas cuidadosamente, se dañará el equipo.

! ADVERTENCIA: Procedimientos y técnicas que, en caso de no seguirse cuidadosamente, expondrán al usuario a riesgo de incendio, lesión grave o muerte.

Bienvenido y felicitaciones

Gracias y felicitaciones por haber adquirido un calentador de aire eléctrico de Dimplex, el líder del mundo en calefacción eléctrica.

Lea con atención y guarde estas instrucciones.

⚠ PRECAUCIÓN: Lea todas las instrucciones y advertencias con atención antes de comenzar la instalación. En caso de no hacerlo, puede ocurrir una descarga eléctrica o un incendio y se anulará la garantía.

Registre sus números de modelo y de serie a continuación, en caso de que necesite consultarlos después. Los números de modelo y de serie están en la etiqueta con dichos números de su calentador de aire.

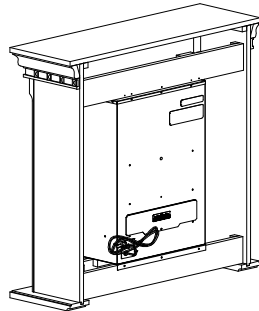

Número de serie

XXXXXXXX XXX

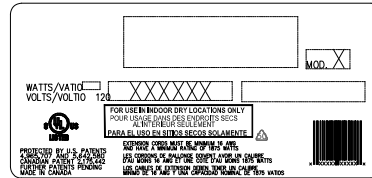

Número de modelo

STOP O ES NECESARIO REGRESAR A LA TIENDA

¿Tiene alguna pregunta sobre el ensamblaje? ¿Necesita información sobre las piezas? ¿El producto está bajo garantía del fabricante?

Contactenos:  www.dimplex.com/customer_support
Para Solucionar problemas y Soporte tecnico

 **Llame sin cargo al 1-888-DIMPLEX (1-888-346-7539)**
lunes a viernes, 8:00 a.m. a 4:30 p.m., hora del Este.
Tenga el número de modelo y el número de serie del producto a la mano. (Vea arriba)

INSTRUCCIONES IMPORTANTES

Cuando se usen aparatos eléctricos, deben respetarse una serie de precauciones básicas a fin de aminorar el riesgo de incendio, descarga eléctrica y lesiones personales.

- ① Lea todas las instrucciones antes de usar la chimenea.
- ② La chimenea se pone caliente al usarla. Para evitar quemaduras, no toque las superficies calientes con la piel al aire. El material situado alrededor de la salida de aire de la chimenea se calienta durante su funcionamiento. Mantenga los materiales combustibles, como el mobiliario, almohadas, ropa de cama, papeles, ropa y cortinas alejados al menos 3 pies (0,9 m) de la parte delantera del aparato.
- ③ Hay que extremar la precaución cuando se use cualquier calentador de aire cerca de los niños o inválidos o bien sean ellos quienes lo manejen y siempre que se deje el aparato en funcionamiento y sin vigilancia.
- ④ Desenchufe siempre el calentador de aire cuando no se esté usando.
- ⑤ No opere ningún calentador de aire si no funciona correctamente. Desconecte la electricidad a partir del panel central y haga verificar la unidad por un electricista acreditado antes de volver a utilizarla.
- ⑥ No haga funcionar la chimenea eléctrica si el cable de alimentación o el enchufe están dañados o si el calentador no funciona bien o si se ha caído o dañado de cualquier manera. Comuníquese con el Servicio de atención al cliente de Dimplex al 1-888-346-7539 de inmediato.
- ⑦ No lo use a la intemperie.
- ⑧ El calentador de aire no se ha diseñado para uso en baños, zonas de lavado y recintos similares. No coloque el calentador de aire en aquellos sitios donde pueda caer en una bañera o en cualquier otro recipiente de agua.
- ⑨ No coloque el cable por debajo de las alfombras. No cubra el cable con estereras, alfombrillas o artículos similares. Sitúe el cable alejado de las zonas de paso y en donde no se tropiece.
- ⑩ Para desconectar el calentador de aire, apague los controles y, luego, desenchufe el aparato.
- ⑪ No introduzca ni deje que entren cuerpos extraños en los orificios de ventilación o escape ya que ello puede provocar una descarga eléctrica o un incendio, o bien deteriorar la chimenea.
- ⑫ Para evitar cualquier posible incendio, no bloquee las entradas ni la salida de aire bajo ningún concepto.
- ⑬ Todos los calentadores eléctricos de aire tienen dentro piezas calientes o que provocan chispas o arcos eléctricos. No use su calentador en zonas en las que se empleen o almacenen

INSTRUCCIONES IMPORTANTES

gasolina.

⑭ No modifique el calentador de aire. Úselo tal como se describe en el presente manual. Cualquier otro uso que no haya sido recomendado por el fabricante puede causar un incendio, una descarga eléctrica o lesiones a las personas.

⑮ Este aparato tiene un enchufe polarizado (una pata es más ancha que la otra) para reducir el riesgo de descarga eléctrica. El enchufe encaja sólo en una posición en una toma de corriente polarizada. Si el enchufe no encaja bien en la toma, invierta su posición. Si aun así no encaja, acuda a un electricista cualificado para que instale la toma de corriente adecuada. No cambie el enchufe bajo ningún concepto.

⑯ Siempre enchufe los calentadores de aire directamente a una toma

corriente de pared/enchufe. No utilice nunca un cable de extensión ni una conexión eléctrica relocalizable (toma de corriente/barra de alimentación).

⑰ No queme madera ni otros materiales en el calentador de aire compacto.

⑱ No golpee el frente del cristal.

⑲ Acuda siempre a un electricista homologado en el caso de que le hagan falta nuevos circuitos o tomas.

⑳ Use siempre enchufes polarizados, bien puestos a tierra y dotados de fusibles.

㉑ Desconecte todas las fuentes de energía antes de realizar cualquier limpieza, mantenimiento o cambio de sitio del calentador de aire.

㉒ Cuando se transporten o almacenen el aparato y el cable, manténgalos en un sitio seco, libre de vibraciones excesivas, y almacenado de modo que

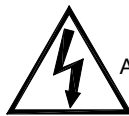

MISE EN GARDE

RISQUE DE CHOC ÉLECTRIQUE - NE PAS OUVRIR
AUCUNE PIÈCE DONT L'ENTRETIEN PEUT ÊTRE EFFECTUÉ
PAR L'UTILISATEUR NE SE TROUVE À L'INTÉRIEUR



GUARDE ESTAS INSTRUCCIONES

INSTRUCCIONES IMPORTANTES

! NOTA: Este aparato ha sido probado y juzgado conforme con los límites autorizados para un dispositivo digital de clase B, según el reglamento 15 de la FCC. Estos límites han sido determinados para ofrecer una protección razonable contra las interferencias perjudiciales en una instalación residencial. Este aparato genera, usa y puede emitir energía radioeléctrica. Si no se instala y se utiliza según se indica en las instrucciones, puede causar interferencias perjudiciales para la recepción de las señales de radios y televisores, lo cual puede averiguarse colocando el interruptor del aparato en posición de marcha y de apagado. Se recomienda al usuario intentar eliminar las interferencias adoptando una o varias de las medidas siguientes:

- Cambiar la orientación o el emplazamiento de la antena receptora.
- Aumentar la distancia entre el aparato y el receptor.
- Conectar el aparato en una toma de corriente o en un circuito distinto del que se ha usado para el receptor.
- Comunicarse con el comerciante o con un técnico experimentado en aparatos de radio o televisión para obtener ayuda.

La utilización del aparato es sujeta a las dos condiciones siguientes: (1) El aparato no debe causar interferencias y (2) El aparato debe aceptar cualquier interferencia captada, incluyendo las interferencias susceptibles de causar el malfuncionamiento del aparato.

⚠ ADVERTENCIA: El control remoto contiene baterías pequeñas mantenga lejos del alcance de los niños. Si se ingiere, busque atención médica de inmediato.

⚠ ADVERTENCIA: No instale la batería al revés, no la cargue, no la incinere ni la mezcle con baterías usadas ni con otros tipos de baterías: esto puede causar que explote o que haya filtraciones, provocando lesiones.

⚠ PRECAUCIÓN: Los cambios o modificaciones que no estén expresamente aprobados por la parte responsable del cumplimiento podrían anular la autorización del usuario para utilizar el equipo.

Instalación del calentador de aire

⚠ ADVERTENCIA: Asegúrese de que al montar el cable de alimentación no queda atrapado ni apoyado contra aristas vivas y cerciórese de que el cable está bien guardado o sujeto para evitar tropezos o enganchones y reducir así el riesgo de incendio, descarga eléctrica o lesiones a las personas.

⚠ ADVERTENCIA: El cableado eléctrico de la toma debe cumplir con las ordenanzas de construcción municipales y con la demás reglamentación aplicable a fin de reducir el riesgo de incendio, descarga eléctrica y lesiones.

⚠ ADVERTENCIA: No intente cablear usted mismo los nuevos circuitos o tomas. Para reducir el riesgo de incendio, descarga eléctrica o lesiones, acuda siempre a un electricista homologado.

⚠ ADVERTENCIA: Para reducir el riesgo de incendio, no almacene ni use gasolina u otros vapores o líquidos inflamables en las proximidades del calentador.

⚠ PRECAUCIÓN: Alta temperatura: riesgo de incendio; mantenga cordones eléctricos, cortinas, mobiliario y demás materiales combustibles a por al menos 0.9 m (3 pies) del frente del calentador y lejos de las porciones laterales y de la parte trasera.

! NOTA: Hace falta un circuito de 120V y 15A. Es preferible disponer de un circuito exclusivo, pero no resulta esencial en todos los casos. Hará falta un circuito exclusivo si, después de la instalación, el disyuntor salta o se funden los fusibles con cierta frecuencia al poner en marcha el calentador. El enchufar otros aparatos en el mismo circuito puede superar la corriente nominal del disyuntor.

1. Asegúrese de que el interruptor de tres posiciones de la chimenea esté en posición apagada ("O"). (Véase la sección de instrucciones de funcionamiento)
2. Enchufe el aparato a una toma de 15 A /120 V.

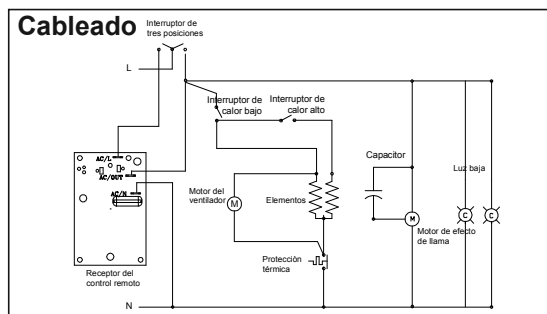

🔑 Operación

⚠️ ADVERTENCIA: Debe instalar la cámara de combustión eléctrica de manera adecuada antes de utilizarla.

Control manual

La temperatura se configura mediante tres interruptores. Un interruptor se encuentra en posición de marcha (ON) cuando se presiona el lateral con las marcas la temperatura se configura mediante tres interruptores. Un interruptor se encuentra en posición de encendido (ON) cuando se presiona el lateral con las marcas (es decir, I, II o III). (Figura 1)

El Interruptor 1

(I) **Modo manual:** Controla la fuente de la electricidad al calentador y a la llama manualmente.

(II) **Modo alejado:** Permite el control de la fuente de la electricidad al calentador y a la llama con el uso del control remoto provisto.

! NOTA: Este interruptor debe estar adentro (I) o (II) funcionar con o sin calor.

El interruptor 2 (I) Proporciona una

producción de calor de 715 W.

El interruptor 3 (II) Proporciona una producción de calor de 1430 W, con el interruptor 2 también en marcha.

Operación del Control Remoto

La chimenea se provee de un control remoto MARCHA/APAGADA integral.

! NOTA: Asegúrese de que el interruptor de tres posiciones de la chimenea esté fijado al ajuste del control remoto.

Para funcionar: empuje MARCHA (ON) el botón para girar la chimenea; empuje APAGADO (OFF) botón para dar vuelta a la chimenea apagado.

! NOTA: El mando a distancia funciona la fuente de alimentación principal. El calor se debe todavía controlar por los interruptores en la chimenea.

Reinicio del mando de corte de la temperatura

Si el calentador llega a sobrecalentarse, un interruptor automático lo apaga y no lo vuelve a encender

Figura 1

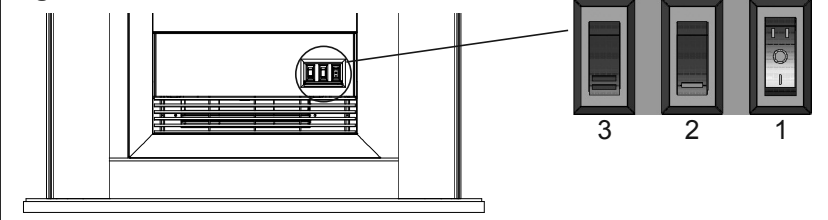

Operación

hasta que se coloca de nuevo en la posición inicial. Para ello, mueva el interruptor de tres posiciones en la posición apagada ("O") y espere 5 minutos antes de volver a encender la unidad.

⚠ PRECAUCIÓN: Si tiene que reiniciar continuamente el calentador, desenchufe el aparato y llame al servicio de atención al cliente 1-888-346-7539.

Mantenimiento

⚠ ADVERTENCIA: Para reducir el riesgo de incendio, descarga eléctrica o lesiones a personas, desconecte el suministro eléctrico antes de intentar cualquier tipo de mantenimiento o limpieza.

! NOTA: El calentador de aire no debe ser operado si hubiera acumulación de polvo o de suciedad sobre la unidad o dentro de la misma, ya que ello puede originar una acumulación de temperatura y dañar la unidad. Por ello, el calentador de aire debe ser verificado regularmente, teniendo en cuenta las condiciones y por lo menos, una vez por año.

Cambio de las bombillas

Las bombillas se encuentran detrás del panel posterior.

Para acceder a las bombillas:

1. Retire el tornillo plateado que asegura el panel de acceso al cuerpo del calentador, como se indica en la Figura 2.
2. Retirar el panel haciéndolo deslizarse.
3. Retirar la bombilla que debe cambiarse desatornillándolo, tal como se indica sobre la Figura 3.
4. Sustitúyala por una bombilla transparente de 60 W, E12, tipo candelabro. No apriete la bombilla en exceso.
5. Vuelva a colocar el panel de acceso y asegúrelo con el tornillo que retiró en el paso 1.

! NOTA: Para retirar la parte insertable del cuerpo del calentador antes de repararlo, retire los 5 tornillos de



Mantenimiento

color negro que se encuentran en la parte posterior del cuerpo del calentador, como se muestra en la Figura 3, y quite la parte insertable deslizándola hacia adelante.

Consejos útiles: Es buena idea cambiar todas las bombillas a la vez si están todas al final de su vida nominal.

El cambio en grupo reducirá el número de veces que tenga que abrir la chimenea para cambiar las bombillas.

Limpeza

⚠ ADVERTENCIA: Desconecte siempre de la corriente antes de limpiar la chimenea.

Para una limpieza general, utilice un paño limpio y suave; nunca utilice

productos de limpieza abrasivos. El cristal debe limpiarse con cuidado con un paño suave. NO use limpiacristales.

Para eliminar la acumulación de polvo o pelusa en la reja del generador de aire caliente, puede utilizar de forma ocasional el cepillo suave de un aspirador.

Servicio

Salvo por el cambio de bombillas y la limpieza que se describen arriba, cualquier otro servicio debería ser realizado por un representante de servicio autorizado.

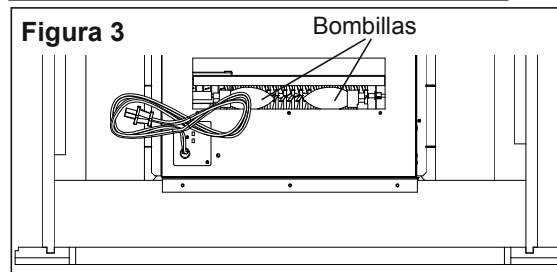
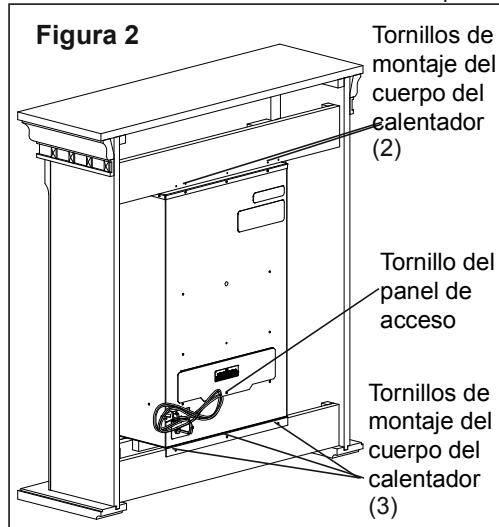

Garantía

Productos cubiertos por esta garantía limitada

Esta garantía limitada se aplica a las chimeneas y mantos Electralog comprados nuevos. Esta garantía limitada se aplica solamente a las compras efectuadas en cualquier provincia de Canadá (excepto el Territorio de Yukón, Nunavut o los Territorios del Noroeste) o en cualquiera de los 50 estados de los EE.UU. y el Distrito de Columbia (excepto Hawai y Alaska). Esta garantía limitada se aplica sólo al comprador original del producto y es intransferible.

Productos excluidos de esta garantía limitada

Las bombillas no están amparadas por esta garantía limitada y son responsabilidad exclusiva del propietario / comprador. Los productos comprados en el Territorio de Yukón, Nunavut, Territorios del Noroeste, Hawai o Alaska no están cubiertos por esta garantía limitada. Los productos adquiridos en estos estados, provincias o territorios se venden TAL CUAL, sin garantía ni condición de ningún tipo (incluyendo, sin límite alguno, cualesquiera garantías implícitas o condiciones de comerciabilidad o conveniencia para un propósito particular), por lo que el riesgo completo con respecto a la calidad y al funcionamiento de los productos recae en el comprador quien, en caso de defecto, asume el coste total de todo servicio o reparación necesarios.

Qué cubre esta garantía limitada y por cuánto tiempo

Los productos cubiertos por esta garantía limitada han sido probados e inspeccionados previamente a su envío; conforme a las cláusulas de esta garantía, Electralog garantiza que dichos productos no presentarán defectos ni de materiales ni de fabricación por un periodo de 12 meses a partir de la fecha de compra de tales productos.

El periodo de garantía limitada de 12 meses también se aplica a cualesquiera garantías implícitas que puedan existir según la ley en curso. Algunas jurisdicciones no permiten limitaciones en cuanto a la duración de una garantía implícita, por lo que la limitación anterior quizá no se aplique al comprador.

Qué no cubre esta garantía limitada

Esta garantía limitada no se aplica a productos que han sido reparados (excepto por Electralog o sus representantes de servicio autorizado) o alterados de cualquier otro modo. Esta garantía limitada no se aplica tampoco a defectos que resulten de un uso inadecuado, abuso, accidentes, negligencia, instalación incorrecta, mantenimiento o manejo inapropiados o funcionamiento con una fuente de energía incorrecta.

Qué debe hacer para obtener servicios conforme a esta garantía limitada

Los defectos deben comunicarse al Servicio Técnico de Electralog llamando al 1-888-346-7539, o escribiendo a la siguiente dirección: 1367 Industrial Road, Cambridge, Ontario, Canadá, N1R 7G8. Rogamos tenga a mano un comprobante de compra, y los números del catálogo, de modelo y de serie al llamar. El servicio de garantía limitada requiere un comprobante de compra del producto.

Qué hará Electralog en caso de un defecto

En caso de que un producto o pieza amparados por esta garantía limitada se demuestre que es defectuoso en materiales o en fabricación durante el periodo de 12 meses de garantía, usted tendrá los siguientes derechos:

- A discreción exclusiva de Electralog, Electralog reparará o reemplazará la pieza o el producto defectuoso sin cargo alguno. Si Electralog no puede reparar o reemplazar tal producto o



Garantía

pieza, el producto defectuoso sin cargo alguno. Si Electralog no puede reparar o reemplazar tal producto o pieza, o si la reparación o el reemplazo no son comercialmente factibles o no pueden efectuarse oportunamente, en lugar de la reparación o el reemplazo, Electralog puede decidir reembolsar al comprador el precio de compra de dicho producto o de dicha pieza.

- El servicio de garantía limitada sólo será realizado por proveedores o agentes del servicio de Electralog autorizados a proporcionar servicios de garantía limitada.
- El comprador es responsable de retirar y transportar dicho producto o pieza (y cualquier otro producto o pieza reemplazado o reparado) hacia y desde la sede del concesionario o técnico autorizado.
- Esta garantía limitada no le da derecho al comprador a obtener servicios in situ o a domicilio. Pueden efectuarse servicios in situ o a domicilio a petición específica y a expensas del comprador, a los precios corrientes que en ese momento Electralog cobre por dichos servicios.
- Electralog no será responsable de (y esta garantía limitada no incluirá) cualquier gasto debido a la instalación o desinstalación del producto o pieza (o cualquier producto o pieza de repuesto), ni de los costes de mano de obra o de transporte. Tales costes serán responsabilidad del comprador.
- de transporte. Tales costes serán responsabilidad del comprador.

De qué no son responsables Electralog ni sus agentes de servicio

EN NINGÚN CASO SERÁ RESPONSABLE ELECTRALOG, NI SUS DIRECTORES, OFICIALES, O AGENTES,

FRENTE AL COMPRADOR O TERCEROS DE CUALQUIER TIPO, BIEN SE CONTEMPLE CONTRACTUALMENTE, EXTRA CONTRACTUALMENTE, O CON CUALQUIER OTRO CONCEPTO, DE CUALQUIER DAÑO, PÉRDIDA O COSTE ACCESORIO, INMATERIAL, PENAL, EJEMPLARIZANTE, ESPECIAL O INDIRECTO, QUE SE PRODUZCA O ESTÉ RELACIONADO CON LA VENTA, EL MANTENIMIENTO, EL USO O LA IMPOSIBILIDAD DE USAR EL PRODUCTO, INCLUSO SI ELECTRALOG O SUS DIRECTORES, OFICIALES O AGENTES HAN SIDO AVISADOS DE LA POSIBILIDAD DE QUE SE PRODUZCAN DICHOS DAÑOS, PÉRDIDAS O COSTES, O SI TALES DAÑOS, PÉRDIDAS O COSTES SON PREVISIBLES. EN NINGÚN CASO SERÁ RESPONSABLE ELECTRALOG NI SUS DIRECTORES, OFICIALES O AGENTES DE CUALQUIER DAÑO, PÉRDIDA O COSTE QUE SUPERE EL PRECIO DE COMPRA DEL PRODUCTO.

ALGUNAS JURISDICCIONES NO PERMITEN LA EXCLUSIÓN O LIMITACIÓN DE DAÑOS INMATERIALES O ACCESORIOS; POR ELLO PUEDE QUE NO SEA APLICABLE AL COMPRADOR LA LIMITACIÓN O EXCLUSIÓN ANTERIOR.

Cómo se aplica la legislación provincial o estatal

Esta garantía limitada le proporciona derechos legales específicos y puede que usted tenga también otros derechos que varían de una jurisdicción a otra. Las cláusulas de la Convención de las Naciones Unidas sobre Contratos de compraventa de mercancías no se aplican a esta garantía limitada o a la venta de los productos cubiertos por esta garantía limitada. Para eliminar la acumulación de polvo o pelusa en la parrilla del generador de aire caliente, puede utilizar de forma ocasional el cepillo suave de un aspirador.



Piezas de recambio

Ensamble de leños	0439290100RP
Motor del efecto de llama 120V.	2000210100RP
Varilla de Titulación	5901110100RP
Ensamble de Calentador	2200491000RP
Abertura	2300270100RP
Interruptor de tres posiciones (I/O/II)	2800071100RP
Bajo interruptor de calor (I)	2800070700RP
Alto interruptor de calor (II)	2800071000RP
Bloque de terminales (Dos en la unidad)	4000120100RP
Juego de cables	4100090104RP
Espejo	5900980100RP
Vidrio delantero	5900930100RP
Portalámparas	4200090100RP
Receptor del control remoto	3000380200RP
Control Remoto	3000370800RP



Electralog
1367 Industrial Road
Cambridge ON
Canada N1R 7G8

© 2013 Dimplex North America Limited